

Information

Power Parts

69105283100

69105907000

02. 2010

3.211.613



*KTM Sportmotorcycle AG
Stallhofnerstraße 3
A-5230 Mattighofen
www.ktm.com*

KTM **POWERPARTS**

**NUR FÜR DEN RENNBETRIEB. KEINE STRASSENZULASSUNG!
BEI MONTAGE DER AKRAPOVIC KOMPLETTANLAGE MUSS DAS IM KTM DEALER.NET ZUM DOWNLOAD BEREIT STEHENDE MAPPING DURCH EINE AUTHORIZIERTE KTM FACHWERKSTÄTTE INSTALLIERT WERDEN. DIESES MAPPING DARF AUF KEINEN FALL MIT DER ORIGINAL AUSPUFFANLAGE VERWENDET WERDEN !BRANDGEFAHR!**

Danke, dass Sie sich für KTM Power Parts entschlossen haben.
Alle unsere Produkte wurden nach den höchsten Standards entwickelt und gefertigt, unter Verwendung der besten verfügbaren Materialien.
KTM Power Parts sind rennerprobt und gewährleisten ultimative Performance.

KTM KANN NICHT VERANTWORTLICH GEMACHT WERDEN FÜR FALSCH E MONTAGE ODER VERWENDUNG DIESES PRODUKTS. Bitte befolgen Sie die Montageanleitung. Fachmännische Beratung und korrekte Installation der KTM PowerParts durch einen autorisierten KTM Händler sind unerlässlich, um das Optimum an Sicherheit und Funktionalität zu gewährleisten.
Danke.

**FOR RACING USE ONLY. NOT PERMITTED FOR USE ON PUBLIC ROADS!
FOR FITTING THE AKRAPOVIC MAIN SILENCER, THE MAPPING PROVIDED UNDER KTM DEALER.NET FOR DOWNLOAD MUST BE INSTALLED BY AN AUTHORIZED KTM WORKSHOP. UNDER NO CIRCUMSTANCES MAY THIS MAPPING BE USED WITH THE ORIGINAL EXHAUST SYSTEM ! FIRE HAZARD!**

Thank you for choosing KTM Power Parts!
All of our products are designed and built to the highest standards using the finest materials available.
KTM Power Parts are race proven to offer the ultimate in performance.

KTM WILL NOT BE HELD LIABLE FOR IMPROPER INSTALLATION OR USE OF THIS PRODUCT. Please follow all instructions provided. Professional advice and proper installation of the KTM PowerParts by an authorized KTM dealer are essential to provide maximum safety and functions.
Thank you.

**ESCLUSIVAMENTE PER COMPETIZIONI. NON OMOLOGATO SU STRADA!
DURANTE IL MONTAGGIO DELL'INTERO IMPIANTO AKRAPOVIC E' NECESSARIO CHE IL MAPPAGGIO DISPONIBILE SUL SITO KTM DEALER.NET SIA GIA' STATO INSTALLATO DA UN OFFICINA KTM SPECIALIZZATA E ATORIZZATA. QUESTO MAPPAGGIO NON DOVRA' ESSERE UTILIZZATO IN ALCUN CASO CON L'IMPIANTO DI SCARICO ORIGINALE! PERICOLO DI INCENDIO!**

Grazie per aver deciso di acquistare un prodotto KTM Power Parts.
Tutti i nostri prodotti sono stati sviluppati e realizzati secondo i massimi standard e con l'impiego dei migliori materiali disponibili.
Le KTM Power Parts sono collaudate nelle competizioni ed assicurano altissime prestazioni.

KTM NON PUÒ ESSERE RESA RESPONSABILE PER UN MONTAGGIO O USO IMPROPRIO DI QUESTO PRODOTTO. Per favore osservate le istruzioni nel manuale d'uso. Al fine di garantire la massima sicurezza e il corretto funzionamento, è indispensabile farsi consigliare da persone esperte e competenti e far eseguire l'installazione delle KTM PowerPart presso i concessionari KTM autorizzati.
Grazie.

**UNIQUEMENT POUR UTILISATION SUR CIRCUITS. UTILISATION INTERDITE SUR ROUTE !
LORS DU MONTAGE DE L'INSTALLATION COMPLETE AKRAPOVIC, LE MAPPING, TELECHARGEABLE SUR LE KTM DEALER.NET DOIT ETRE INSTALLE PAR UN ATELIER KTM AGREE. CE MAPPING NE DOIT EN AUCUN CAS ETRE UTILISE AVEC L'ECHAPPEMENT D'ORIGINE ! RISQUE D'INCENDIE !**

Nous vous remercions d'avoir choisi KTM Power Parts.
Tous nos produits ont été développés et réalisés selon les plus hauts standards et en utilisant les meilleurs matériaux disponibles.
Les Power Parts de KTM ont fait leurs preuves en compétition et garantissent les meilleures performances.

LA RESPONSABILITÉ DE KTM NE SAURAIT ÊTRE ENGAGÉE EN CAS D'ERREUR DANS LE MONTAGE OU L'UTILISATION DE CE PRODUIT. Il convient de respecter les instructions de montage. Le conseil spécialisé et l'installation dans les règles de l'art des PowerParts KTM par un concessionnaire KTM agréé sont indispensables pour assurer un maximum de sécurité et de fonctionnalité.
Merci.

**SÓLO PARA COMPETICIÓN. ESTE EQUIPO NO ESTÁ HOMOLOGADO PARA CARRETERA.
CON OCASIÓN DEL MONTAJE DEL EQUIPO DE ESCAPE COMPLETO AKRAPOVIC HAY QUE ACUDIR A UN TALLER ESPECIALIZADO KTM PARA INSTALAR EL MAPPING PARA EL MANDO DEL MOTOR QUE PUEDE DESCARGARSE EN KTM DEALER.NET. ESTE MAPPING NO DEBE UTILIZARSE EN NINGÚN CASO CON EL EQUIPO DE ESCAPE ORIGINAL: PELIGRO DE INCENDIO.**

Gracias por haberse decidido por el Power Parts KTM.
Todos nuestros productos han sido desarrollados y producidos según los estándares más altos utilizando los mejores materiales disponibles.
Las KTM Power Parts están probadas en competencia y garantizan un óptimo rendimiento.

NO SE PUEDE HACER RESPONSABLE A LA KTM POR UN MONTAJE O UN USO INCORRECTO DE ESTE PRODUCTO. Le rogamos seguir las instrucciones para el montaje. A fin de garantizar la máxima seguridad y un funcionamiento correcto es imprescindible acudir a un concesionario autorizado de KTM para obtener el mejor asesoramiento técnico e instalar correctamente las KTM PowerParts.
Gracias.

Lieferumfang:**Schalldämpfer**

69105283100

- 1x Geräuschreduziereinsatz
- 1x Halteschelle
- 1x Verkleidungshalter Type A
- 1x Verkleidungshalter Type B
- 1x Befestigungskit

Krümmmer

69105907000

- 4x Auspufffeder mit Gummi
- 2x Auspuffflanschdichtung
- 1x Befestigungskit

! VORSICHT

Wechseln der Dämmwolle:

Underfloor Auspuffanlagen sind hervorragend wenn es um den Fahrzeugschwerpunkt und die Fahrdynamik geht, jedoch sind sie einer stärkeren thermischen Belastung als konventionelle Schalldämpfer ausgesetzt und bedürfen daher einer stärkeren Kontrolle.

Straßenbetrieb: Alle 2000 km Sichtkontrolle. Sobald eine Verfärbung des Schalldämpfermantels zu sehen ist, muss die Dämmwolle kontrolliert und gegebenenfalls gewechselt werden. Spätestens nach 5.000 km muss eine Kontrolle der Dämmwolle vorgenommen werden und bei Bedarf erneuert werden.

Rennbetrieb: KTM empfiehlt die Dämmwolle alle zwei Rennen zu wechseln.

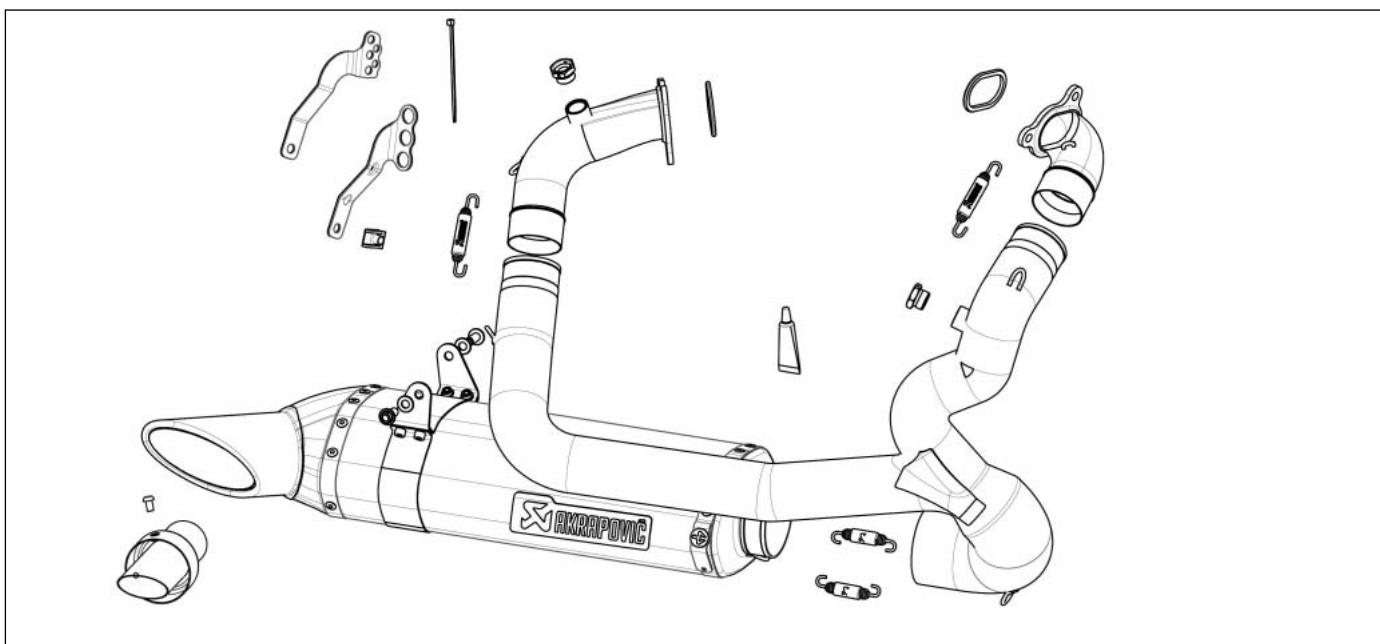

Überprüfen Sie die schematische Darstellung der Auspuffanlage vor der Montage!

Falls Teile an der Akrapovic Auspuffanlage fehlen, setzen Sie sich bitte mit Ihrem Vertragshändler in Verbindung. Bewahren Sie die schematische Darstellung für spätere Einsichtnahme auf!

Diese Montageanleitung muss sorgfältig gelesen werden, um eine sachgerechte Montage und Betrieb der Auspuffanlage zu gewährleisten!

! ACHTUNG

Die Auspuffanlage kann extrem heiß werden! Lassen Sie das Motorrad abkühlen, bevor Sie mit der Montage beginnen!

Wir raten Ihnen, die Montage einem qualifizierten Servicetechniker zu überlassen. Unsachgemäße Montage kann zu einer kürzeren Lebensdauer der Auspuffanlage bzw. Schaden am Motorrad führen.

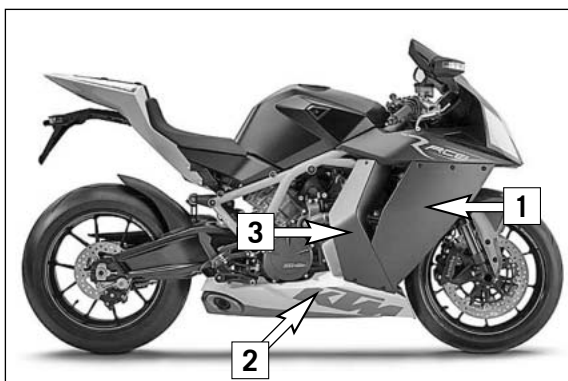
**Vorarbeiten**

Stellen Sie das Motorrad auf den Seitenständer.

HINWEIS:

Es wird eine bei KTM erhältliche Hinterradhebevorrichtung (**610.29.055.400**) mit dem Universal V-Adapter (**610.29.055.120**) empfohlen.

Kühlerverkleidung (1) links und rechts demontieren.
Auspuffabdeckung (2) links und rechts demontieren.
Abluftschacht (3) links und rechts demontieren.

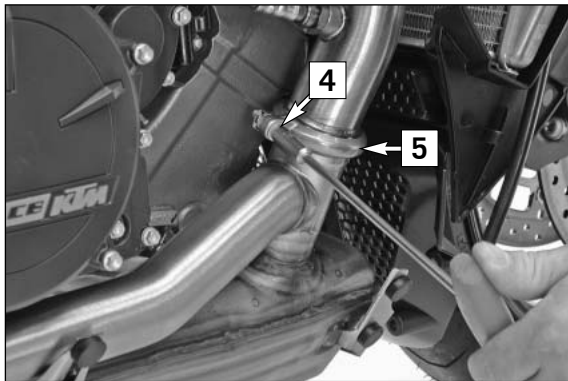

Serienauspuffanlage demontieren

Die Schraube (4) der vorderen Auspuffrohrschele (5) lösen und Schelle entfernen.

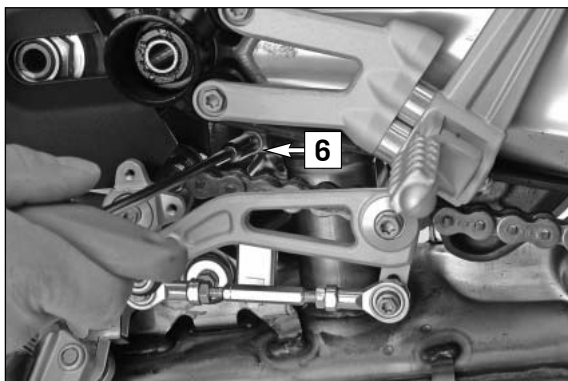

Die Schraube (6) der hinteren Auspuffrohrschele lösen und Schelle entfernen.

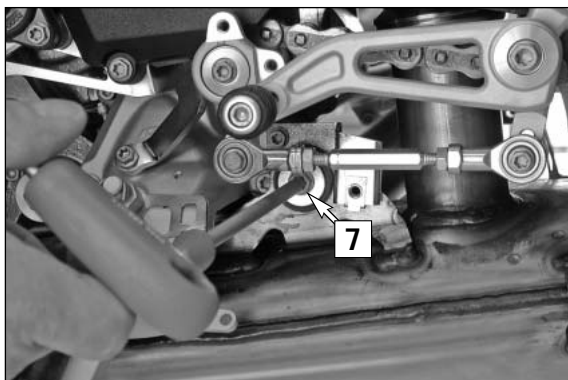

Enddämpfer Befestigungsschraube (7) links entfernen.

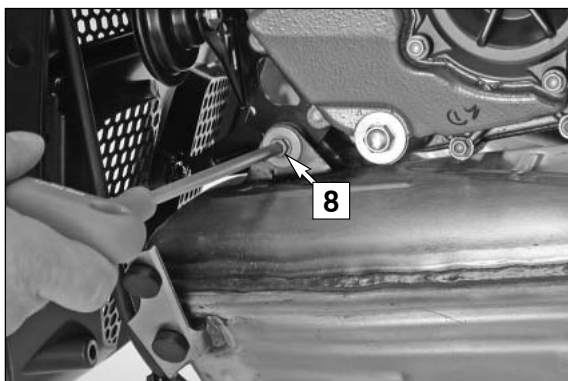

Enddämpfer Befestigungsschraube (8) links entfernen.

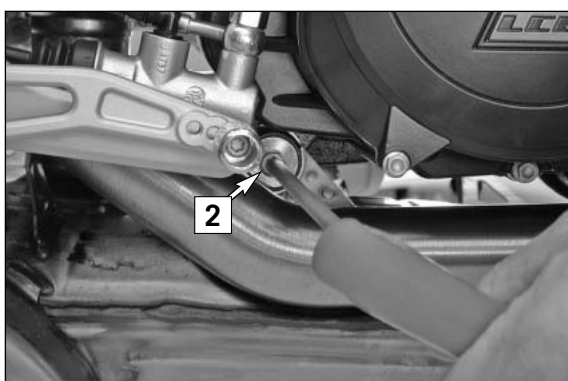

Enddämpfer Befestigungsschraube (2) rechts entfernen.

HINWEIS:

Beim Lösen der Befestigungsschraube (2) den Enddämpfer gut festhalten, damit er nicht zu Boden fällt.

⚠ ACHTUNG

Der Serienenddämpfer ist sehr schwer. Mit beiden Händen gut festhalten! Eventuell eine zweite Person zu Hilfe holen. Es besteht Verletzungsgefahr und/oder der Enddämpfer könnte beschädigt werden

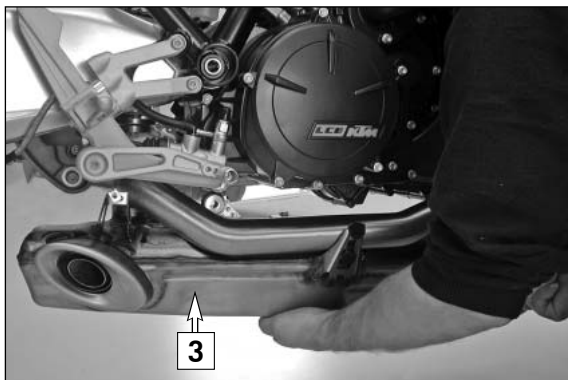

Enddämpfer (3) nach unten wegziehen und entfernen.

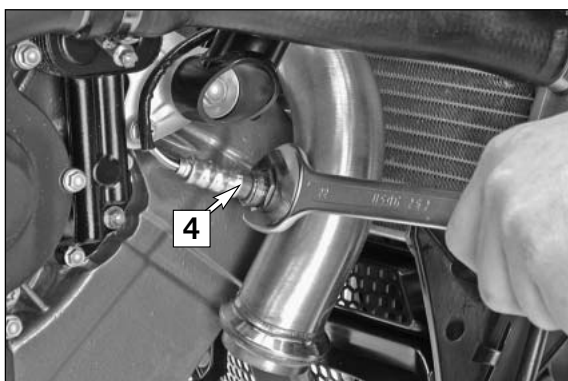

Lambdasonde (4) rechts komplett entfernen.

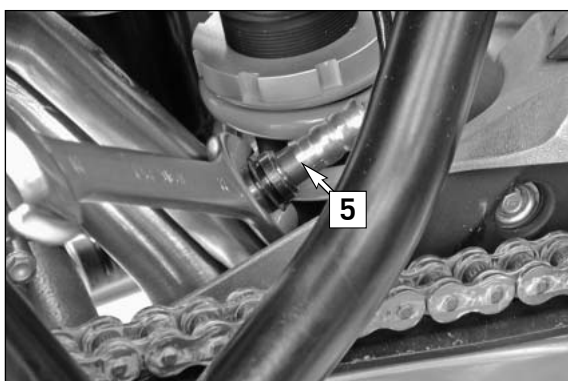

Lambdasonde (5) links komplett entfernen.



Die drei Kupfermuttern (1) des hinteren Auspuffrohres lösen und Auspuffrohr entfernen.

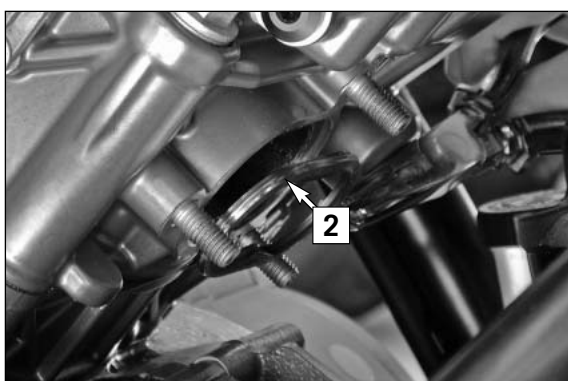

Die alte Dichtung (2) entfernen und entsorgen.

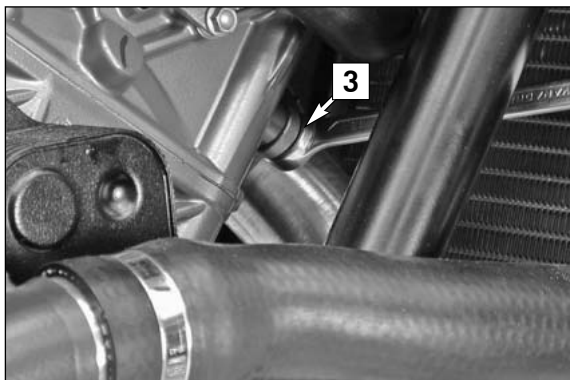

Die drei Kupfermuttern (**3**) des vorderen Auspuffrohres lösen und Auspuffrohr entfernen.
Achten Sie darauf, dass Sie die Kühllamellen nicht beschädigen.
Die alte Dichtung entfernen und entsorgen.

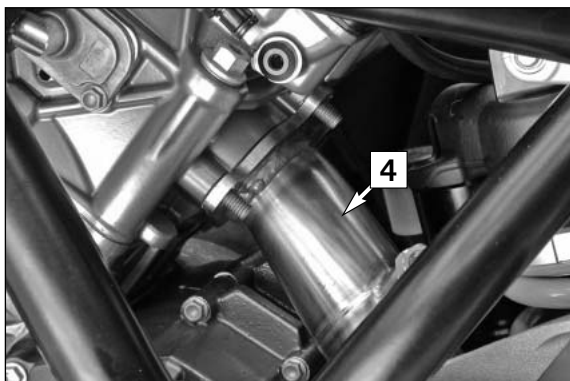

Akrapovic Komplett-Anlage montieren

Das hintere Auspuffrohr (**4**) ordnungsgemäß montieren, dabei neue Dichtung einsetzen! (im Lieferumfang enthalten)
Kupfermuttern vorerst nur handfest anziehen!

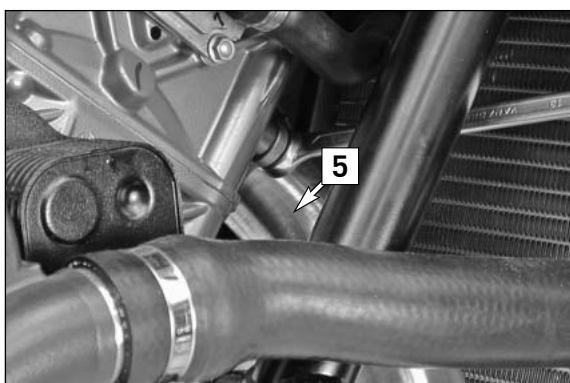

Das vordere Auspuffrohr (**5**) ordnungsgemäß montieren, dabei neue Dichtung einsetzen! (im Lieferumfang enthalten)
Kupfermuttern vorerst nur handfest anziehen!
Stellen Sie sicher, dass Sie die Kühllamellen nicht beschädigen.

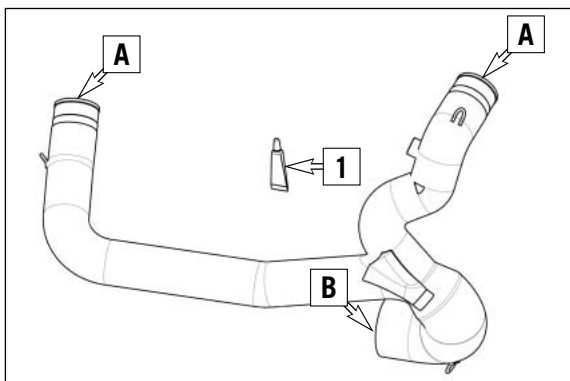

HINWEIS FÜR VERBINDUNGSROHR:

Die Innenseiten des Verbindungsrohres bei Pos.(**A**) und die Außenseite bei Pos.(**B**) mit Akrapovic Keramikgleitfett - weiße Tube (**1**) - bestreichen.



Verbindungsrohr vorsichtig aufschieben.

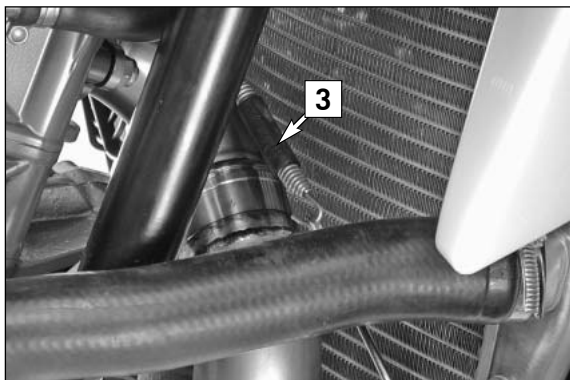

Vordere Auspuffeder (3) rechts montieren.

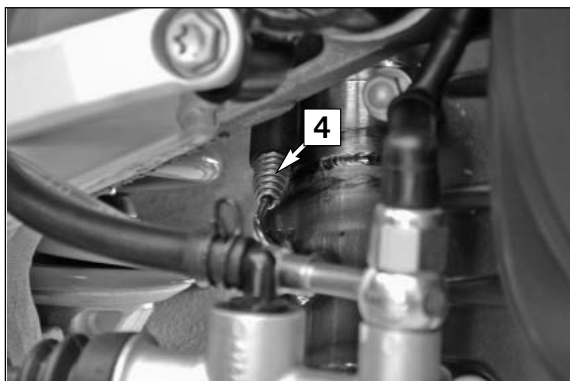

Hintere Auspuffeder (4) rechts montieren.

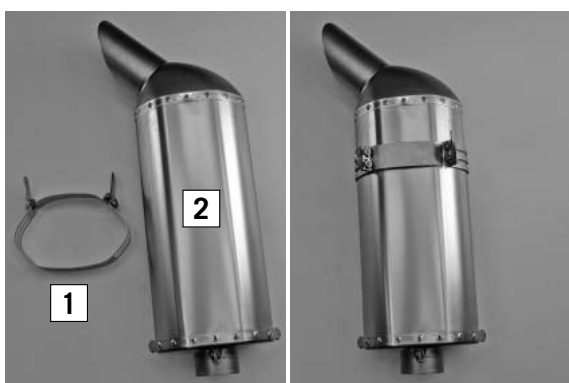

Halteschelle (1) auf Enddämpfer (2) aufschieben. Nicht festziehen!

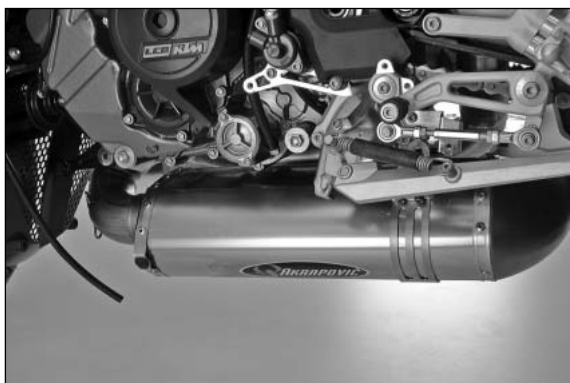

Enddämpfer montieren.

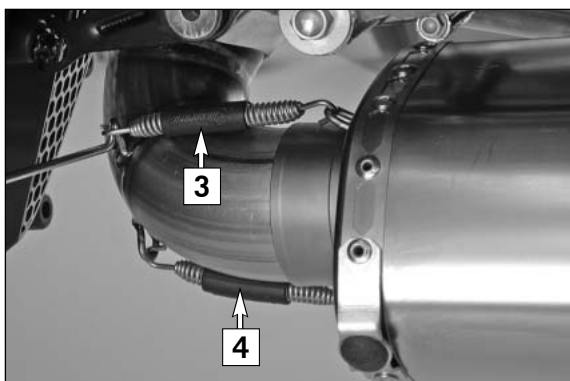

Vordere Auspuffedern (3) und (4) links montieren.

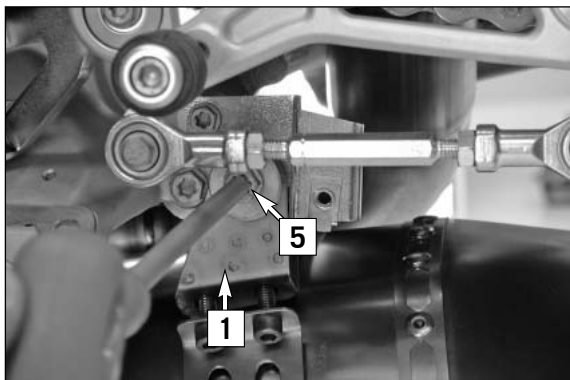

Die Halteschelle (1) mit der im Lieferumfang enthaltenen Bundschraube M8x25 (5) + Scheibe D8,5 am Rahmen links montieren (Loctite 243)

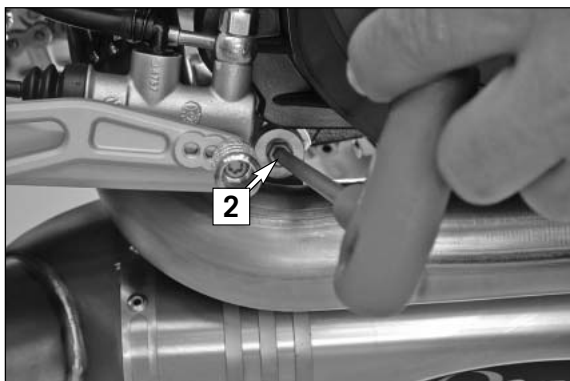

Das Verbindungsrohr mit der Bundschraube M8x25 (2) + Scheibe D8,5 am Rahmen rechts befestigen. (Loctite 243)

Flanschmuttern vorne und hinten festziehen.



Die Halteschelle festziehen:

2x rechts

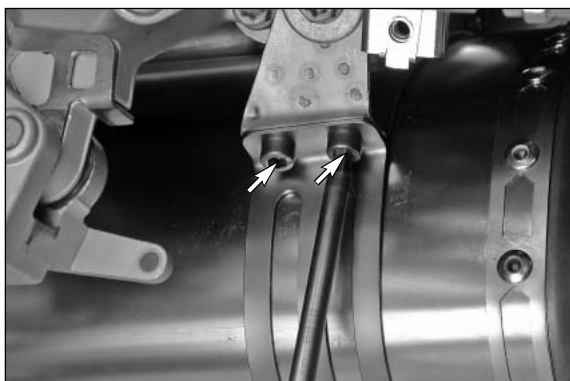

2x links

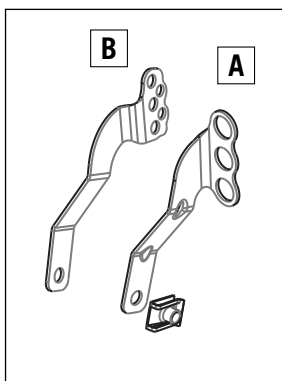
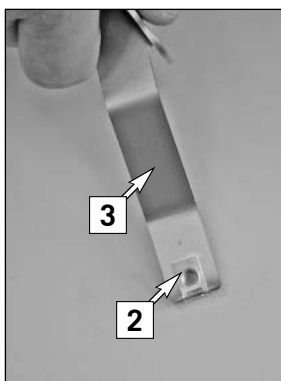

Mehrbereichsmutter M5 (2) auf den neuen Verkleidungshalter (3) aufschieben.

HINWEIS:

Im Lieferumfang befinden sich zwei verschiedene Verkleidungshalter. Wird mit der Standardfußrastenanlage gefahren, muss der Halter (A) montiert werden.

Wird mit der optional erhältlichen Fußrastenanlage (690.03.937.044) gefahren, muss der Halter (B) montiert werden.

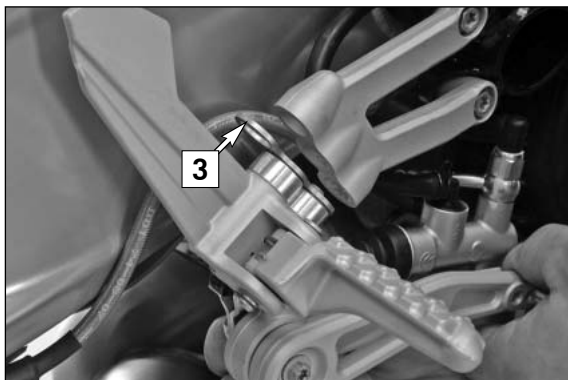

Schrauben der Fußrastenanlage demontieren und Verkleidungshalter (3), wie im Bild gezeigt, einsetzen.
Fußrastenanlage wieder montieren und Schrauben festziehen (25Nm, Loctite 243)

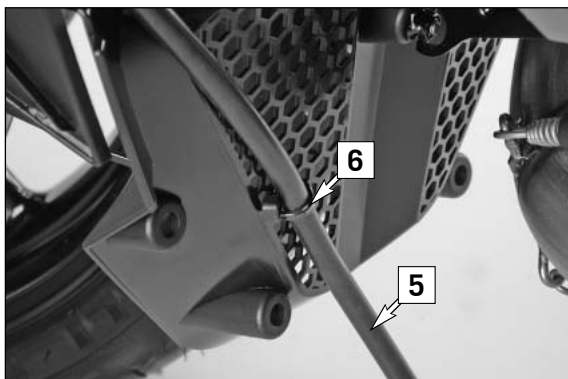

Tankentlüftungsschlauch (5) mit einem Kabelbinder am Bugspoiler (6) montieren.

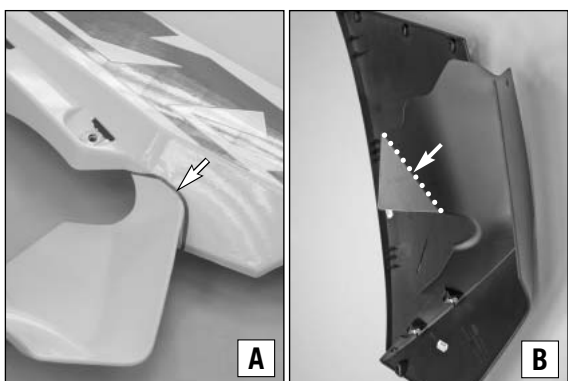

Auspuffabdeckung wie in Bild (A) gezeigt markieren und ausschneiden.

Abblufschacht wie in Bild (B) gezeigt markieren und Kante abschneiden.



! VORSICHT

Kontrollieren, dass der Kühlerschlauch nicht am Krümmerrohr ansteht. Gegebenenfalls Krümmerrohr und Kühlerschlauch so ausrichten, dass sich ein Abstand dieser Komponenten zueinander von mindestens 5mm ergibt.

Endmontage

Stellen Sie sicher, dass der Schalldämpfer keine anderen Teile des Motorrads berührt.

Fettrückstände mit einem weichen Tuch, besprüht mit Mehrzweckschmiermittel (Motorex Joker 440) entfernen.

Das Reinigen verhindert, dass sich Flecken auf der Oberfläche einbrennen. Verwenden Sie keine aggressiven chemischen Reiniger, da sie den Aufkleber beschädigen können.

- Sitzbank montieren.
- Seitenverkleidung links und rechts montieren.
- Auspuffverkleidung montieren.

Prüfen sie die Funktion der Bremsen und der Aufhängung. Stellen Sie sicher, dass alle Schrauben angezogen sind. Falls die Auspuffanlage die Verkleidung oder andere Teile berührt, wiederholen Sie die Justierung oder kontaktieren Sie Ihren Vertragshändler!

Es ist normal, wenn beim ersten Betrieb der Auspuffanlage weißer Rauch aus dem Schalldämpfer kommt! Abschließend gesamte Auspuffanlage auf Dichtheit prüfen.

Stehen Sie beim ersten Betrieb nicht hinter dem Auspuff!

Wartung der Akrapovic Auspuffanlage

Reinigung mit einem Mehrzweckschmiermittelspray (Motorex Joker 440).

Ein Wechsel der Farbe der Auspuffanlage ist aufgrund der hohen Temperatur normal.

Die Abnutzung des Dämmmaterials des Schalldämpfer hängt von der Art des Motors und Fahrstils ab. Setzen Sie sich mit Ihrem Händler in Verbindung, wenn sichtbare Änderungen auf der Außenhülle des Schalldämpfers auftreten oder der Geräuschpegel erhöht ist. Überprüfen Sie periodisch, dass alle Schrauben genügend angezogen sind und die Federn auf korrekten Sitz.

Ersatzteile:

(1) Keramikleitfett	76505099060
(2) Halteschelle	69005283130
(3) Auspufffeder mit Gummi	57305016000
(4) Dämmstoff-Kit	69005283140
(5) Reperatur-Kit	69005283150
(6) Mehrbereichsmutter M5	69008021080
(7) Kabelbinder	44011076305
(8) Bundschraube M8x25	0025080256
(9) Unterlegscheibe D8,5	0125080003
(13) Verkleidungshalter Type A	69005283060
(14) Verkleidungshalter Type B	69005283070
(15) Auspuffflanschdichtung	69005005100
(16) Geräuschreduziereinsatz	69005283020

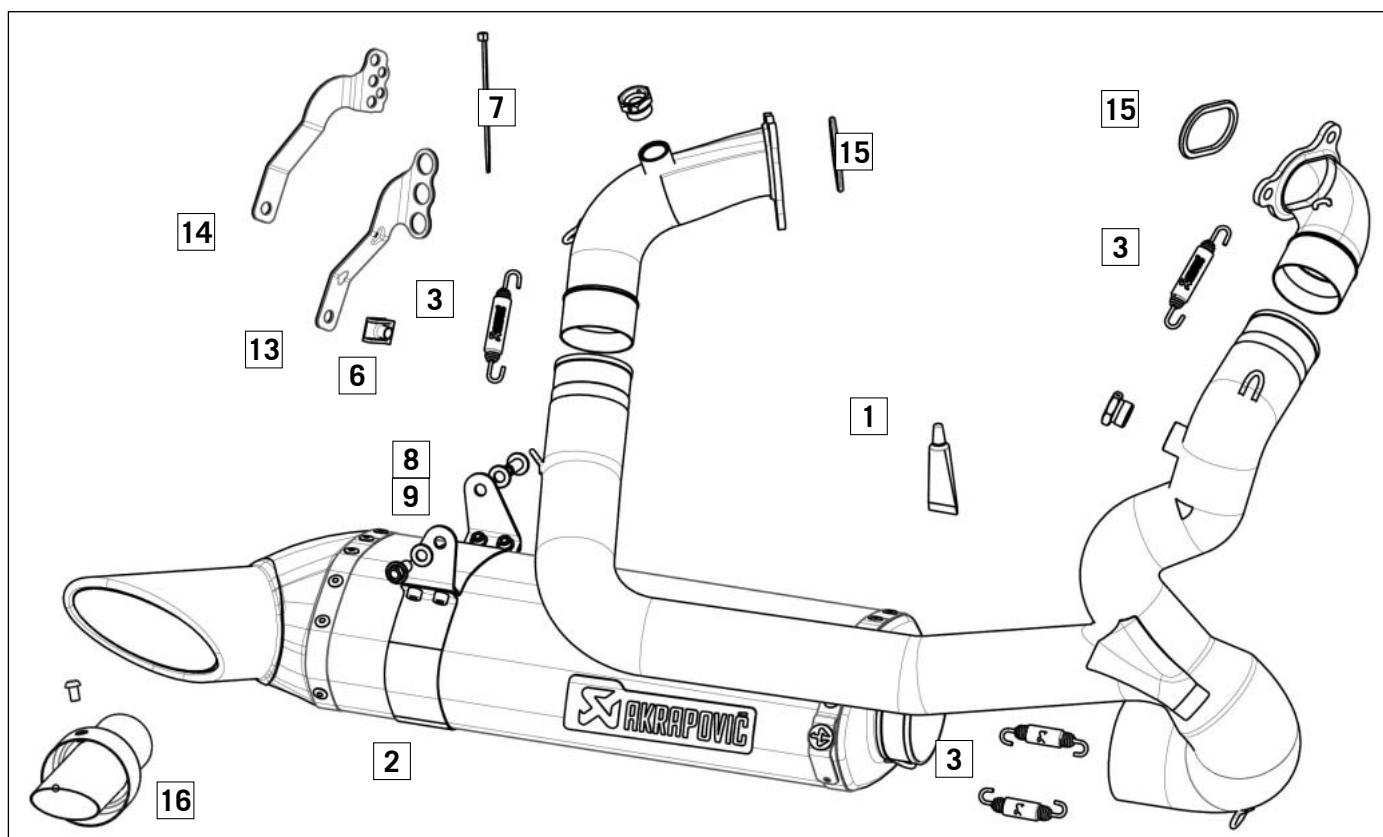

Scope of delivery:

Silencer

69105283100

1x noise reduction element
1x retaining clamp
1x fairing bracket type A
1x fairing bracket type B
1x fitting kit

Manifold

69105907000

4x exhaust spring with rubber
2x exhaust flange gasket
1x fitting kit

! CAUTION

Changing the insulation material:

Underfloor exhaust systems have a positive effect on the vehicle's center of gravity and riding dynamics, but they are subjected to higher temperatures than conventional silencers and therefore need to be checked more frequently.

Road operation: Visual inspection every 2000 km. As soon as the silencer cover becomes discolored, the insulation material must be checked and changed if necessary. Every 5,000 km at the latest, the insulation material must be checked and changed if necessary.

Racing operation: KTM recommends changing the insulation material after every other race.

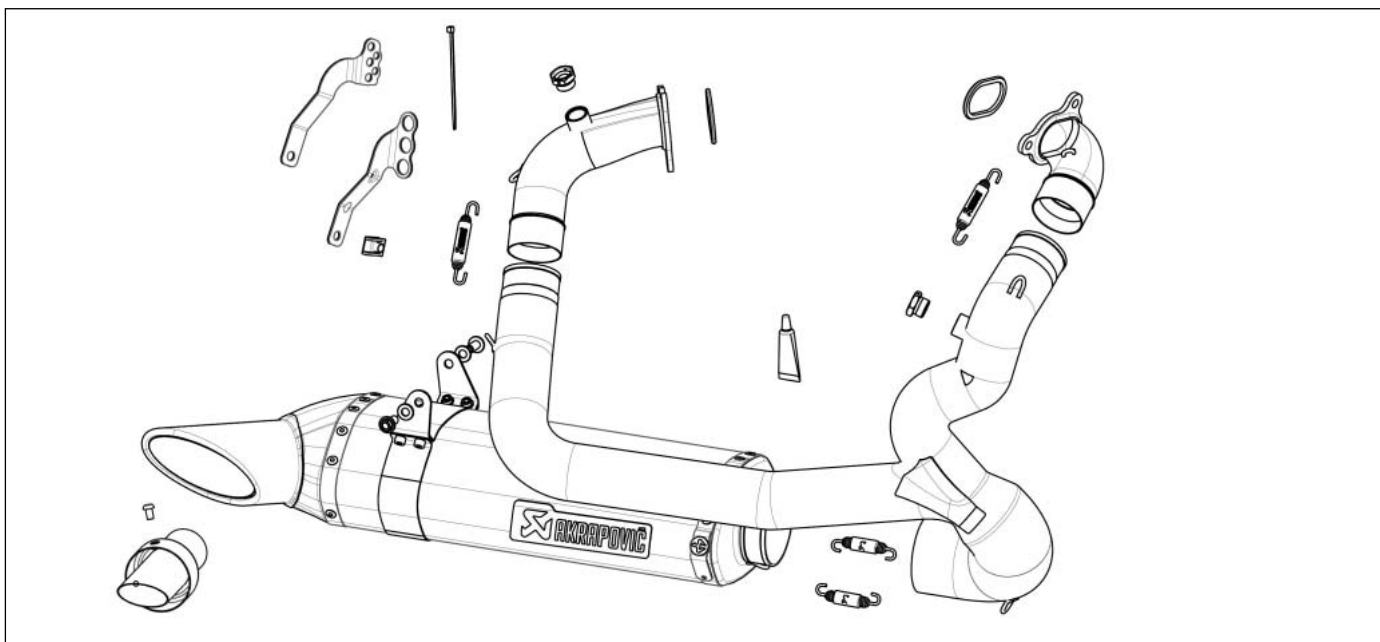

Check the schematic diagram of the exhaust system before fitting!

If any parts of the Akrapovic exhaust system are missing, contact your authorized dealer. Keep the schematic diagram for future reference!

Read these installation instructions carefully to ensure correct fitting and operation of the exhaust system!

! WARNING

The exhaust system can get extremely hot! Allow the motorcycle to cool down before you start work!

We advise you to leave the installation to a qualified service technician. Incorrect installation can result in a shorter service life of the exhaust system and/or damage to the motorcycle.

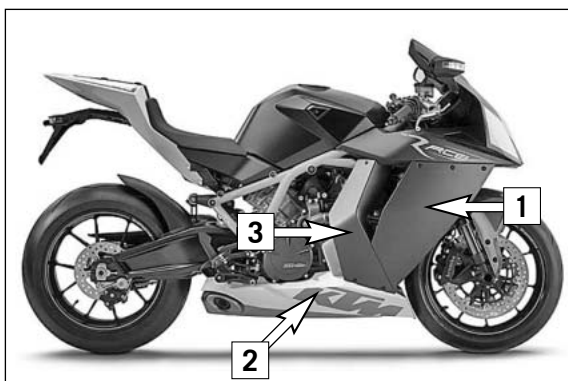

Preparations

Lean the motorcycle on the side stand.

NOTE:

We recommend the use of the rear wheel lifting device (610.29.055.400) available from KTM with the universal V-adapter (610.29.055.120).

Remove the radiator cover (1) left and right.
Remove the exhaust shield (2) left and right.
Remove the exhaust air duct (3) left and right.

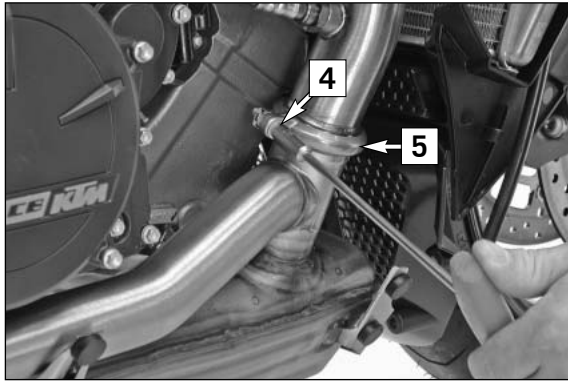

Removing the normal series exhaust system

Loosen the screw (4) of the front exhaust-pipe clamp (5) and remove the clamp.

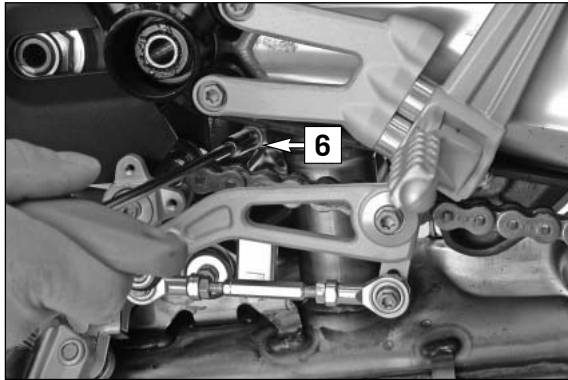

Remove the screw (6) of the rear exhaust-pipe clamp and remove the clamp.

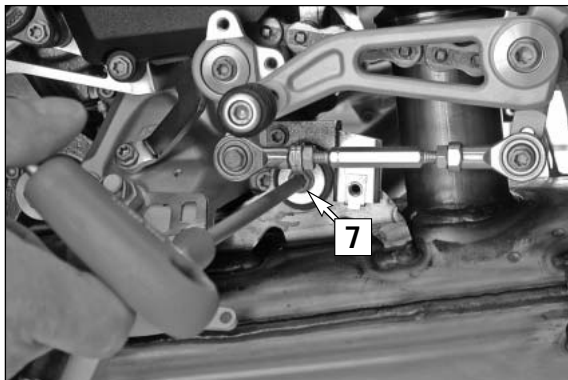

Remove the main silencer fixing screw (7) on the left.

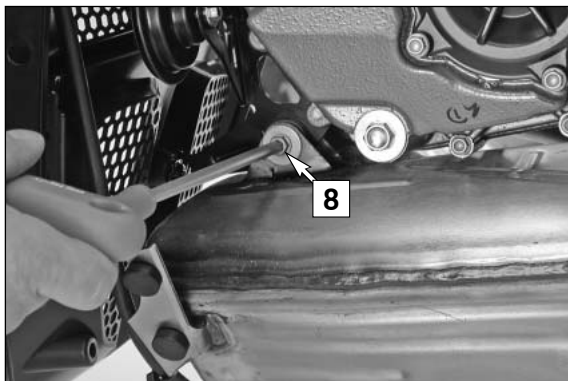

Remove the main silencer fixing screw (8) on the left.

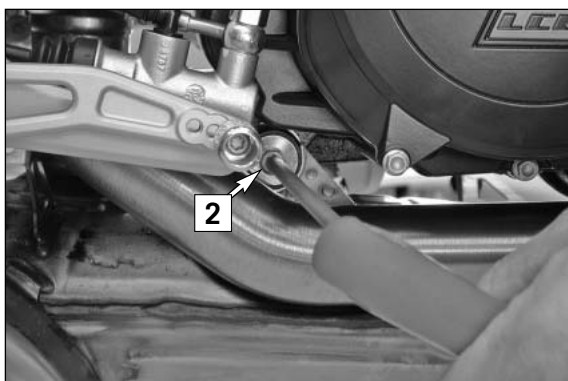

Remove the main silencer fixing screw (2) on the right.

NOTE:

When loosening the fixing screw (2), hold the main silencer firmly to prevent it from falling on to the ground.

WARNING

The normal series exhaust system is very heavy. Hold it carefully with both hands! You may need the help of another person. There is risk of injury and/or damage to the main silencer.

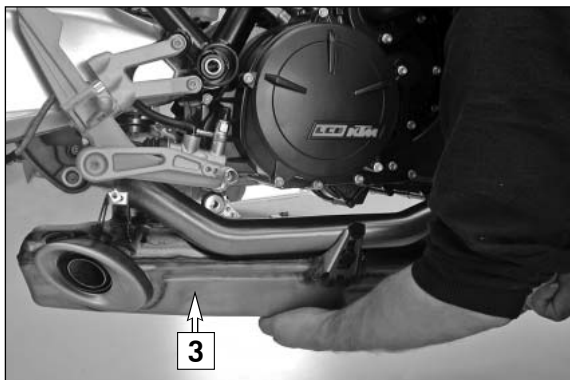

Draw the main silencer **(3)** downwards and remove it.

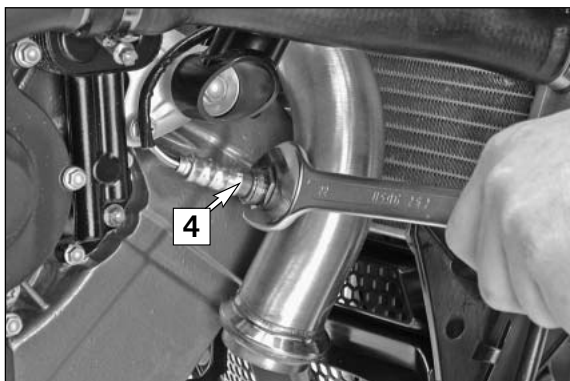

Completely remove the lambda sensor **(4)** on the right.

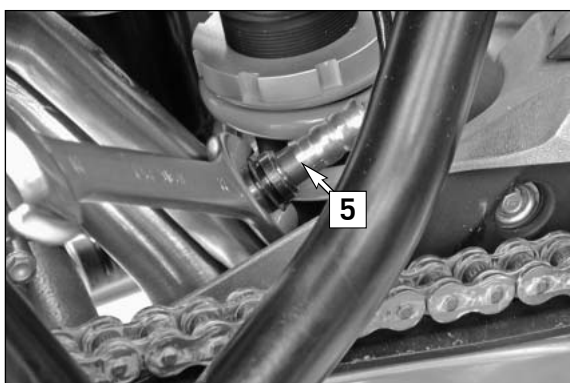

Completely remove the lambda sensor **(5)** on the left.



Remove the three copper nuts **(1)** of the rear exhaust pipe and remove the exhaust pipe.

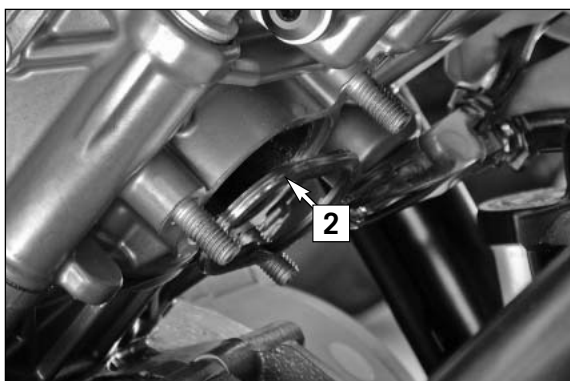

Remove and dispose of the old gasket **(2)**.

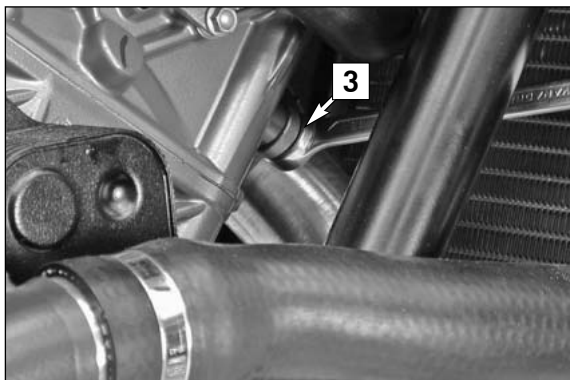

Remove the three copper nuts (**3**) of the front exhaust pipe and remove the exhaust pipe.
Be careful not to damage the cooling fins. Remove and dispose of the old gasket.

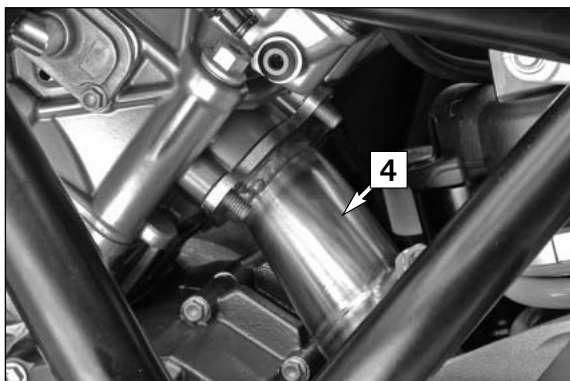

Fitting the Akrapovic complete system

Fit the rear exhaust pipe (**4**) correctly, using the new gasket (supplied with the exhaust pipe). Do not tighten the copper nuts at first!!

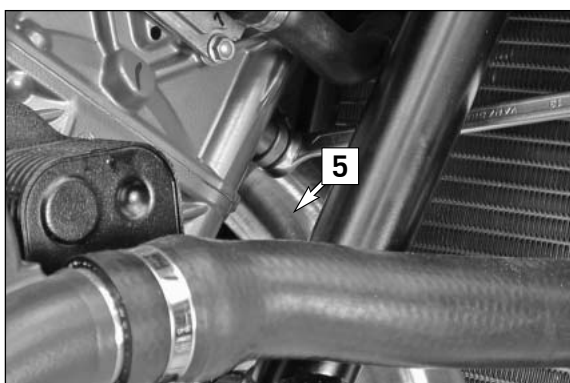

Fit the front exhaust pipe (**5**) correctly, using the new gasket (supplied with the exhaust pipe).
Do not tighten the copper nuts at first!
Make sure you do not damage the cooling fins.

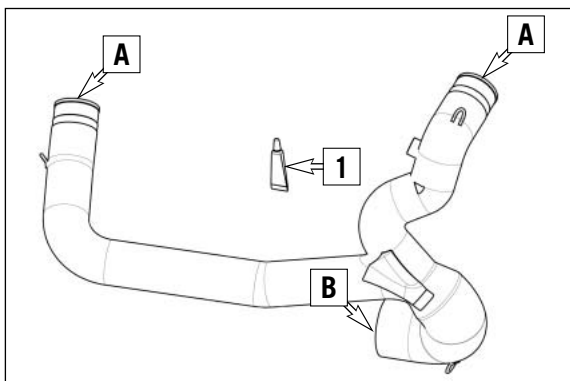

NOTE FOR CONNECTING PIPE:
Brush the inner sides at position (**A**) and the outer side at position (**B**) with Akrapovic ceramic anti-seizing grease - white tube (**1**).



Push the connecting pipe on carefully.

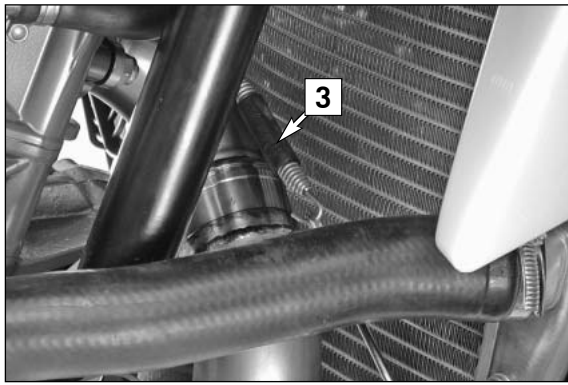

Fit the front exhaust spring (3) on the right.

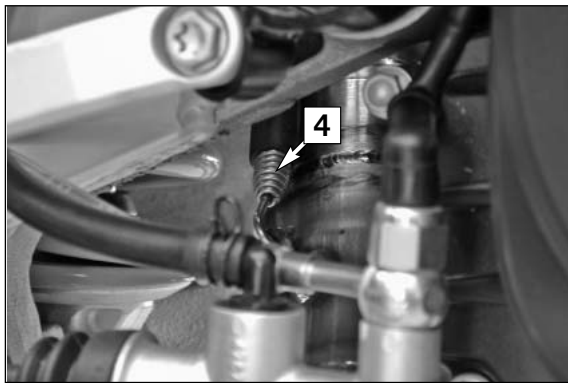

Fit the rear exhaust spring (4) on the right.



Push the retaining clamp (1) on to the main silencer (2). Do not tighten!

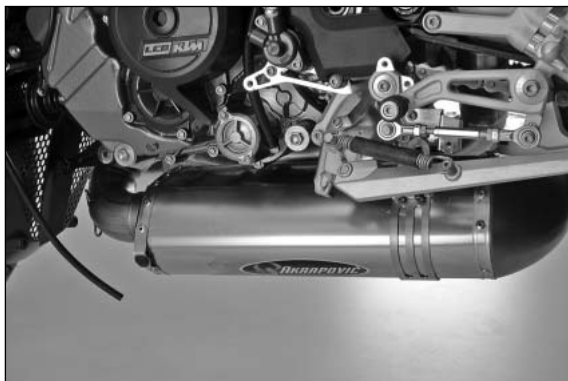

Fit the main silencer.

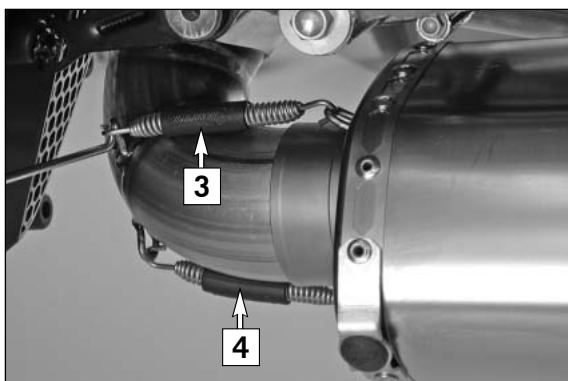

Fit the front exhaust springs (3) and (4) on the left.

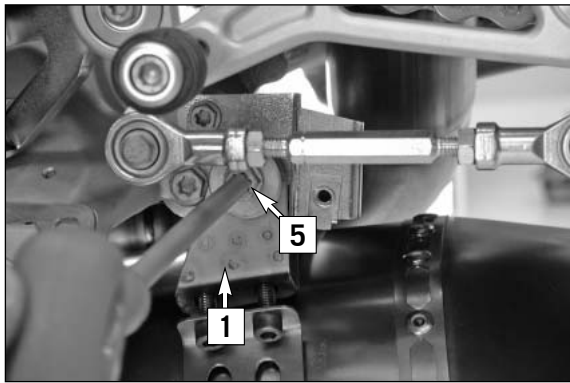

Fit the retaining clamp **(1)** on the left of the frame using the M8x25 collar screw supplied **(5)** and the D8.5 washer (Loctite 243).

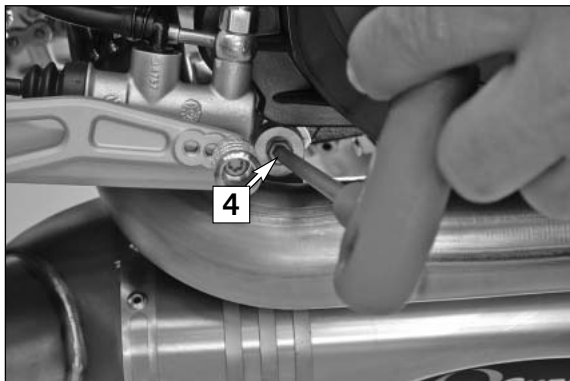

Fix the connecting pipe on the front right of the frame using the M8x25 collar screw **(4)** and the D8.5 washer (Loctite 243)

Tighten the flange nuts at the front and rear.



Tighten the retaining clamp:

2x right

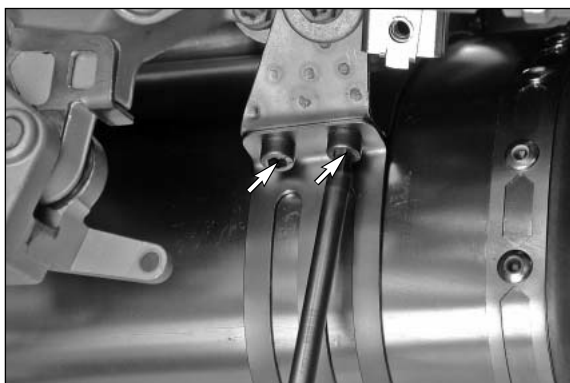

2x left

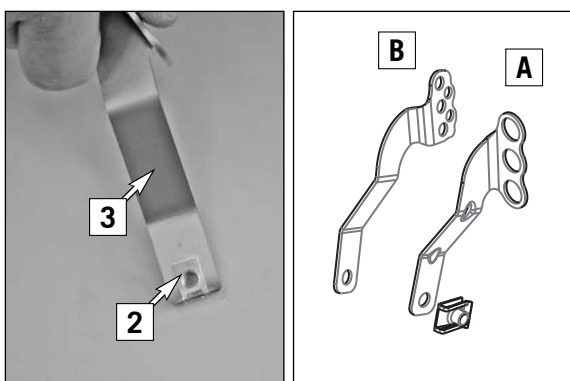

Push the M5 multifunction nut **(2)** on to the new fairing bracket **(3)**.

NOTE:

Two different fairing brackets are supplied.

If you ride with the standard footrest system, bracket **(A)** must be fitted.

If you ride with the optionally available footrest system **(690.03.937.044)**, bracket **(B)** must be fitted.

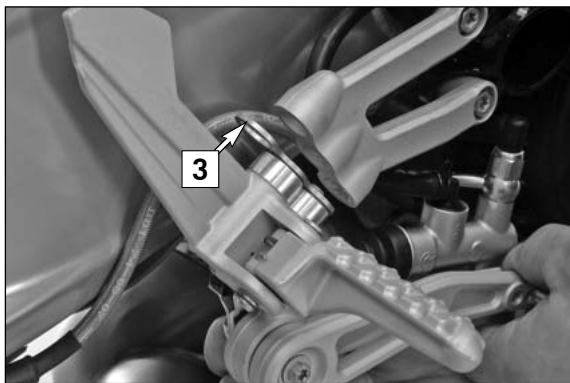

Remove the screws of the footrest system and fit the fairing bracket (3) as shown in the picture.
Refit the footrest system and tighten the screws (25Nm, Loctite 243).

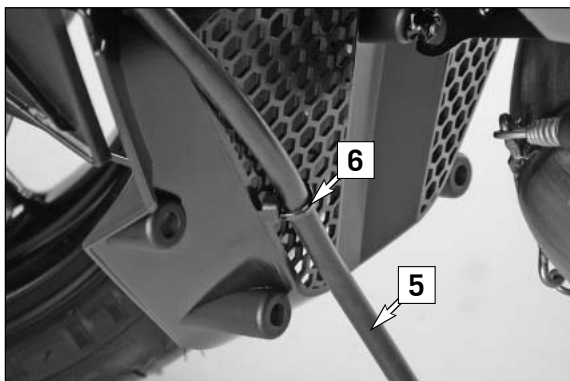

Fit the tank vent hose (5) on the front spoiler (6) using a cable binder.

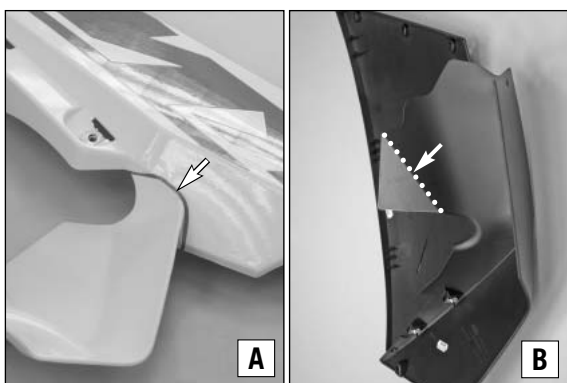

Mark and cut out the exhaust cover as shown in Figure (A).

Mark and cut off the edge of the exhaust shaft as shown in Figure (B).



! CAUTION

Check that the radiator hose is not in contact with the manifold tube. If necessary, align the manifold tube and radiator hose so that these components are at least 5mm apart.

Final steps

Make sure that the silencer is not touching any other parts of the motorcycle.

Remove any grease remains with a soft cloth sprayed with multipurpose lubricative (Motorex Joker 440).

Cleaning prevents stains from baking on to the surface. Do not use aggressive chemical cleaners since they may damage the sticker.

- Fit the seat.
- Fit the side covers on the left and right.
- Fit the exhaust cover.

Test the function of the brakes and suspension. Make sure that all screws are tightened. If the exhaust system is touching the trim or other parts, readjust the exhaust system or contact your authorized dealer.

When the exhaust system is first put into operation, it is normal for white smoke to be emitted by the muffler! Finally, check the whole exhaust system for leaks.

Do not stand behind the exhaust when first used!

Maintaining the Akrapovic exhaust system

Clean with a multipurpose lubricative spray (Motorex Joker 440).

A change of color of the exhaust system caused by the high temperature is normal.

Wear and tear of the sound insulation of the silencer depends on the type of engine and your riding style. If you notice any changes on the outside of the silencer or if the noise level increases, contact your dealer. Check regularly that all screws are tight and the springs are fitted correctly.

Spare parts:

(1) ceramic anti-seizing grease	76505099060
(2) Retaining clamp	69005283130
(3) Exhaust spring with rubber	57305016000
(4) Insulating material kit	69005283140
(5) Repair kit	69005283150
(6) multifunction nut M5	69008021080
(7) Cable binder	44011076305
(8) Collar screw, M8x25	0025080256
(9) Washer, D8.5	0125080003
(13) Fairing bracket, type A	69005283060
(14) Fairing bracket, type B	69005283070
(15) Exhaust flange gasket	69005005100
(16) Noise reduction element	69005283020

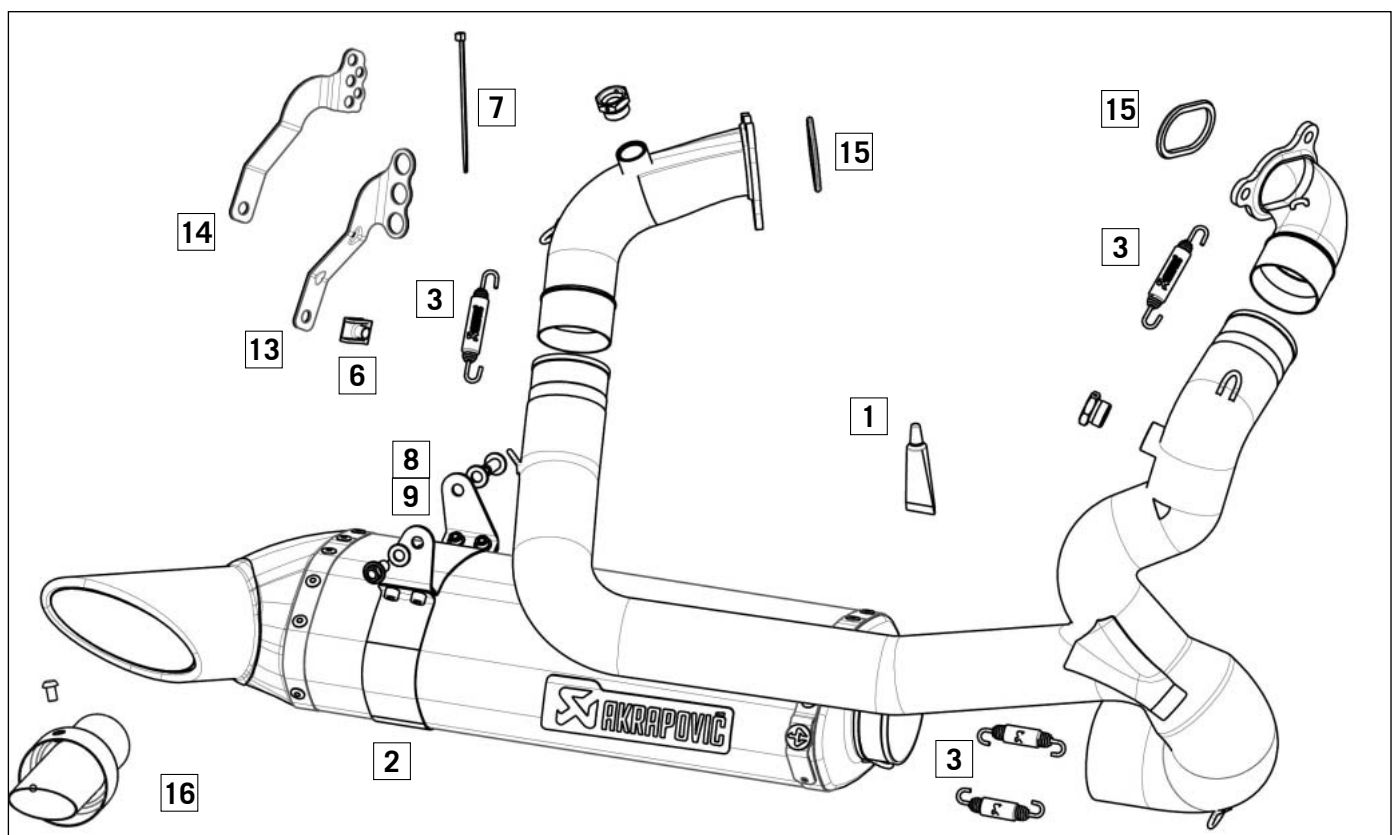

Ambito della fornitura:

Silenziatore

69105283100

- N. 1 Cartuccia fonoassorbente
- N. 1 Fascetta
- N. 1 Supporto per rivestimento tipo A
- N. 1 Supporto per rivestimento tipo B
- N. 1 Kit di fissaggio

Curva

69105907000

- N. 4 Molle con rivestimento in gomma
- N. 2 Guarnizione per flangia di scarico
- N. 1 Kit di fissaggio

! AVVERTIMENTO

Sostituzione della lana minerale:

Gli impianti di scarico di tipo "underfloor" sono l'ideale per ottimizzare il baricentro del veicolo e la dinamica di marcia, ma vengono sottoposti a sollecitazioni termiche maggiori rispetto ai silenziatori tradizionali e pertanto devono essere controllati con più frequenza.

Uso su strada: controllo visivo ogni 2000 km. Non appena si notano variazioni di colore sul rivestimento del silenziatore, controllare la lana minerale e, se necessario, sostituirla. Effettuare il controllo della lana minerale al più tardi ogni 5.000 km e, se necessario, sostituirla.

Uso in competizioni: KTM consiglia di sostituire la lana minerale ogni due corse.

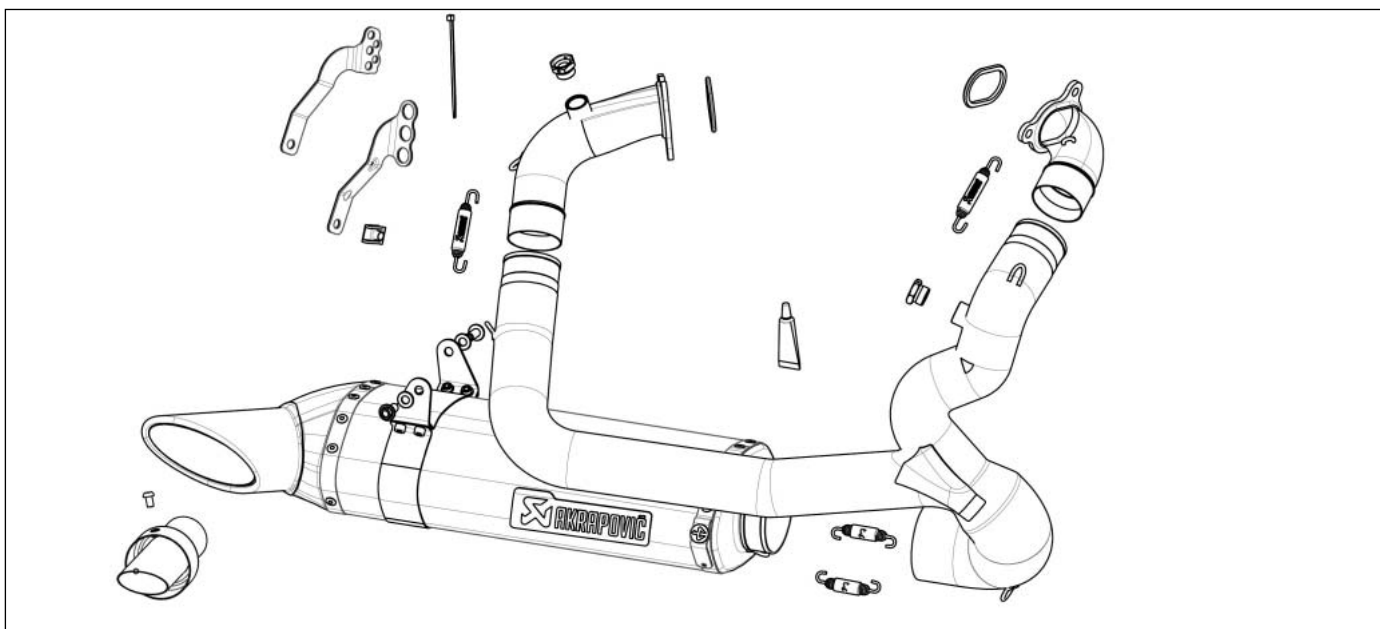

Prima di proseguire con il montaggio controllare la rappresentazione schematica dell'impianto di scarico!

Nel caso in cui l'impianto di scarico Akrapovic non sia completo, contattare il proprio rivenditore. Conservare la rappresentazione schematica per un'eventuale consultazione successiva!

Leggere attentamente le presenti istruzioni di montaggio al fine di garantire un montaggio e un funzionamento corretto dell'impianto di scarico!

⚠ ATTENZIONE

L'impianto di scarico può raggiungere temperature estremamente alte! Far raffreddare la motocicletta prima di iniziare il montaggio!

Si consiglia di far eseguire il montaggio a un tecnico d'assistenza qualificato. Un montaggio non eseguito a regola d'arte può ridurre la vita utile dell'impianto di scarico e/o provocare danni alla motocicletta.

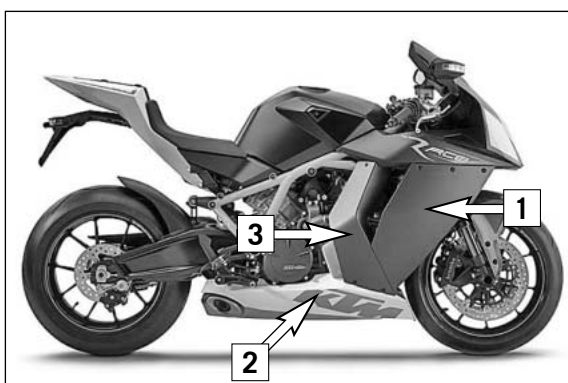

Operazioni preliminari

Posizionare la motocicletta sul cavalletto laterale.

NOTA BENE:

Si consiglia un dispositivo di sollevamento della ruota posteriore (610.29.055.400) con adattatore a V universale (610.29.055.120) disponibili presso KTM.

Smontare la copertura del radiatore (1) sinistra e destra.
Smontare la copertura dello scarico (2) sinistra e destra.
Smontare la camera d'aria di scarico (3) sinistra e destra.

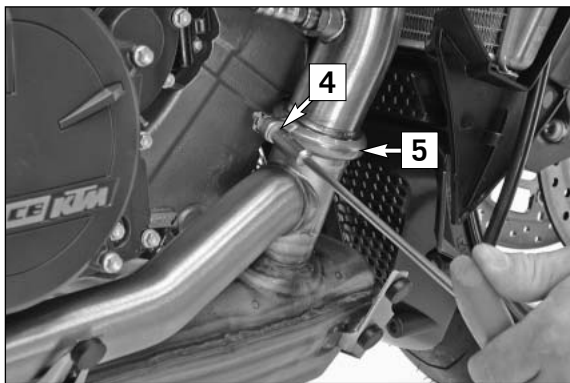

Smontare l'impianto di scarico di serie

Allentare la vite (4) della fascetta anteriore del tubo di scarico (5) e rimuovere la fascetta.

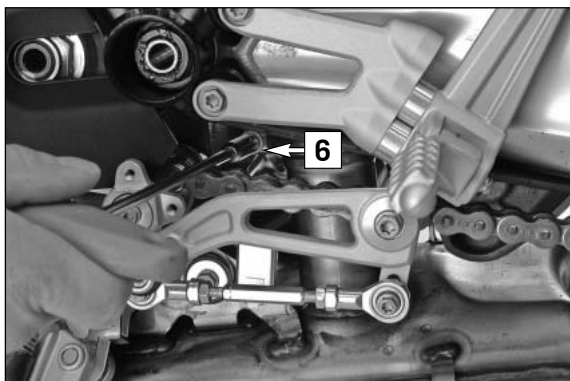

Allentare la vite (6) della fascetta posteriore del tubo di scarico e rimuovere la fascetta.

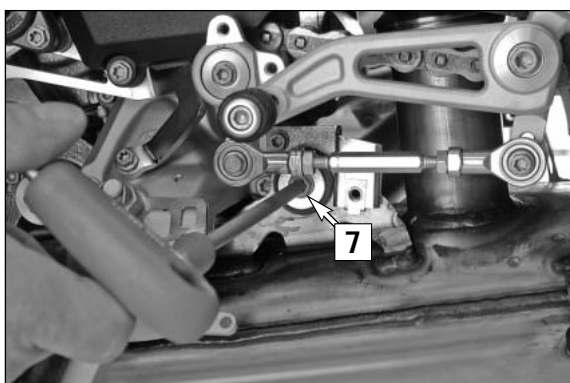

Rimuovere la vite di fissaggio (7) sinistra del silenziatore.

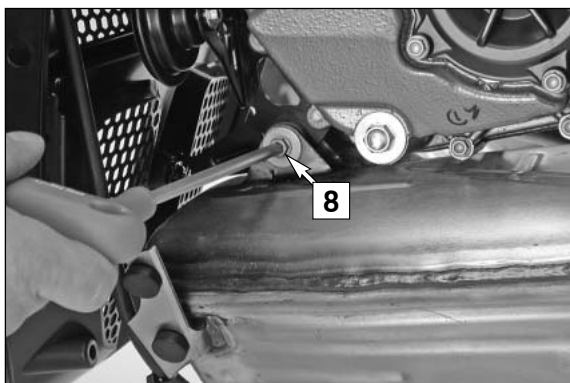

Rimuovere la vite di fissaggio (8) sinistra del silenziatore.

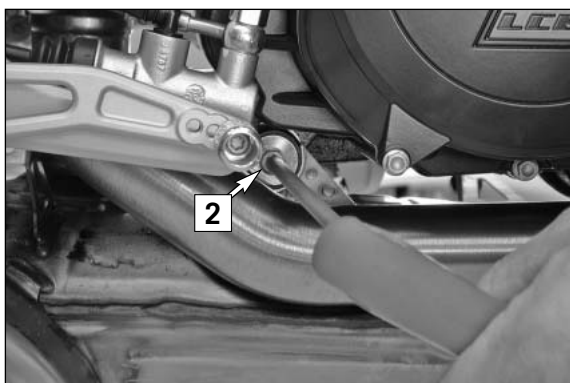

Rimuovere la vite di fissaggio (2) destra del silenziatore.

NOTA BENE:

Mentre si allenta la vite di serraggio (2) tenere ben fermo il silenziatore affinché non cada per terra.

ATTENZIONE

L'ammortizzatore di serie è molto pesante. Tenerlo bene con entrambe le mani!

Chiamare eventualmente una seconda persona per un aiuto
pericolo di ferimento e/o possibilità di danneggiare il silenziatore

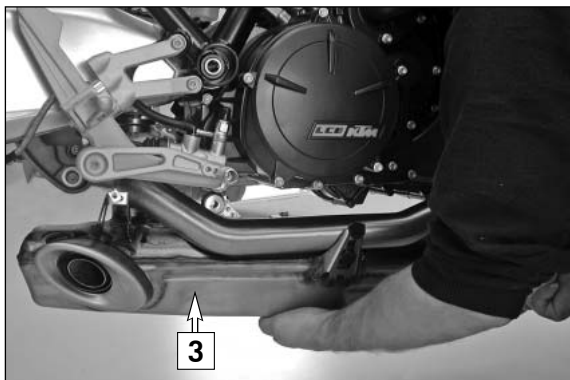

Estrarre il silenziatore (3) dal basso.

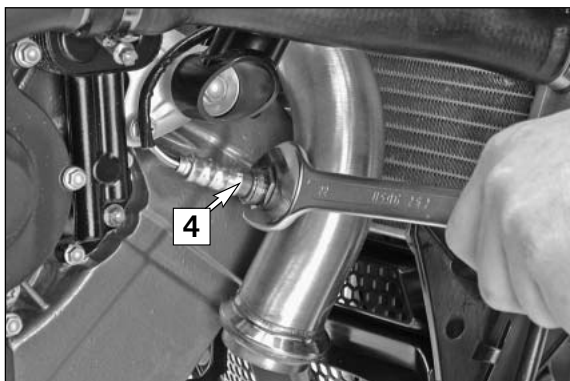

Rimuovere completamente la sonda lambda (4) di destra.

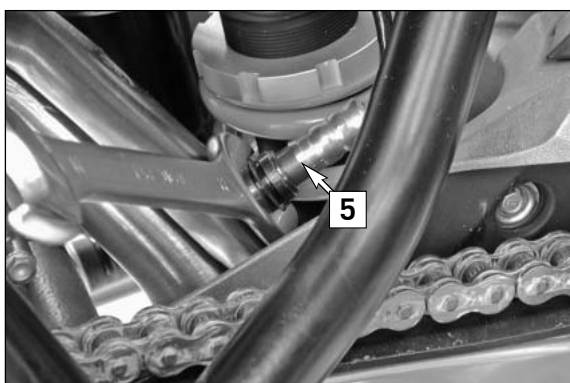

Rimuovere completamente la sonda lambda (5) di sinistra.



Allentare i tre dadi in rame (1) del tubo di scarico posteriore e rimuovere il tubo.

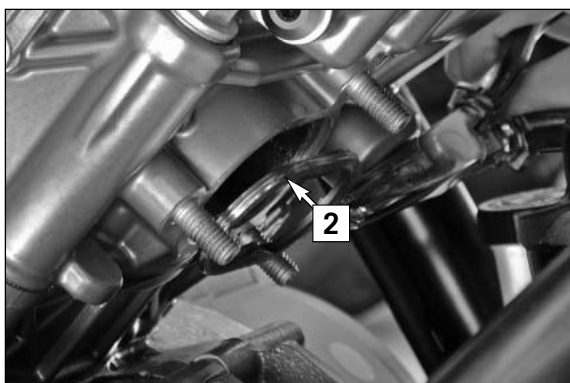

Rimuovere e smaltire la vecchia guarnizione (2).

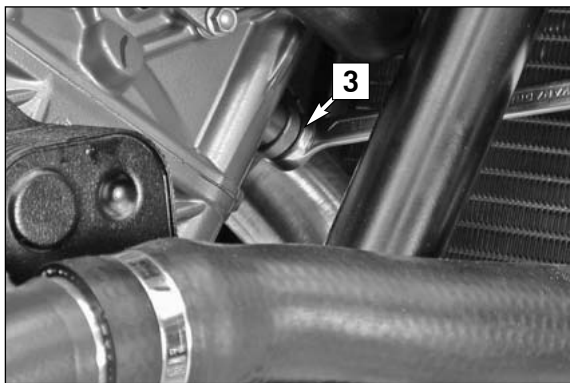

Allentare i tre dadi in rame **(3)** del tubo di scarico anteriore e rimuovere il tubo.
Fare attenzione a non danneggiare le lamelle di raffreddamento. Rimuovere e smaltire la vecchia guarnizione .

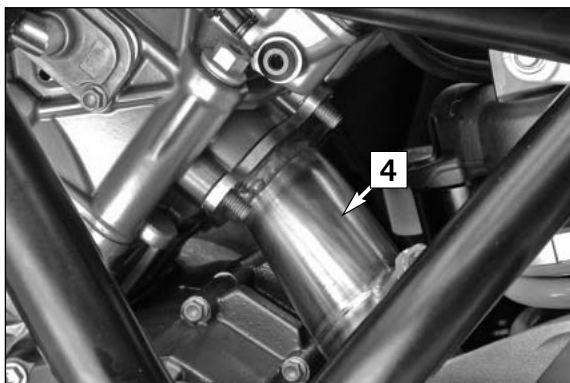

Montare l'intero impianto Akrapovic

Montare correttamente il tubo di scarico posteriore **(4)** e inserire la nuova guarnizione (in dotazione)!
Stringere i dadi in rame solo dapprima a mano!

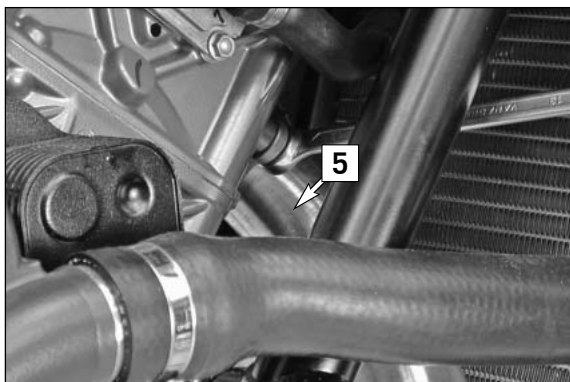

Montare correttamente il tubo di scarico anteriore **(5)** e inserire la nuova guarnizione (in dotazione)!
Stringere i dadi in rame solo dapprima a mano!
Fare attenzione a non danneggiare le lamelle di raffreddamento.

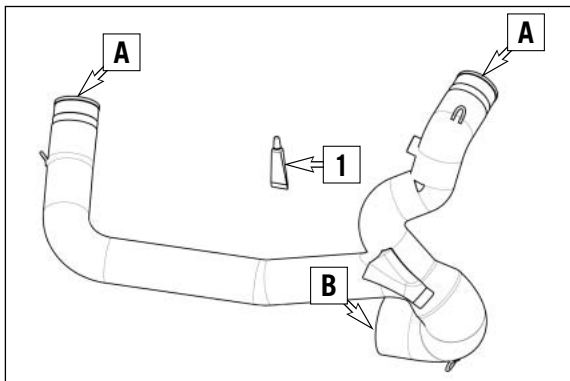

NOTA PER IL TUBO DI RACCORDO:
Spalmare del grasso ceramico (tubetto bianco) **(1)** Akrapovic all'interno in pos.**(A)** e all'esterno in pos.**(B)** del tubo di raccordo.



Inserire con attenzione il tubo di raccordo.

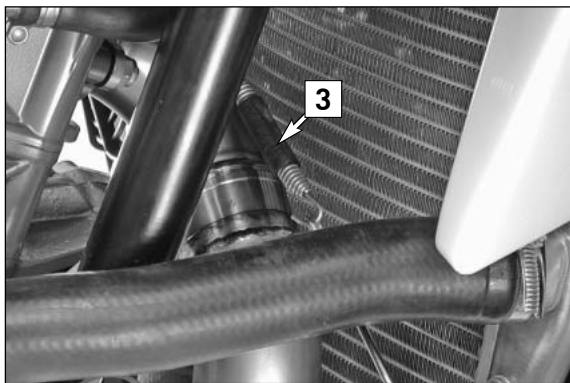

Montare la molla anteriore (3) destra dello scarico.

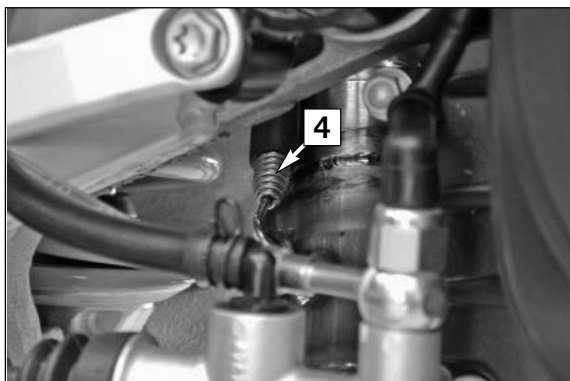

Montare la molla posteriore (4) destra dello scarico.

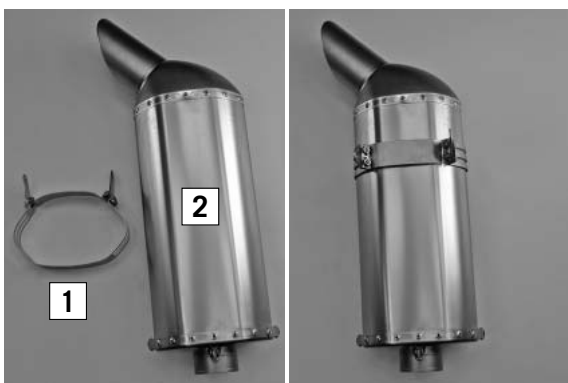

Inserire la fascetta (1) sul silenziatore (2). Non serrarla!

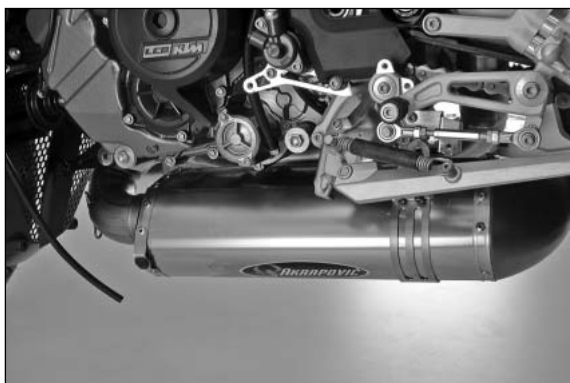

Montare il silenziatore.

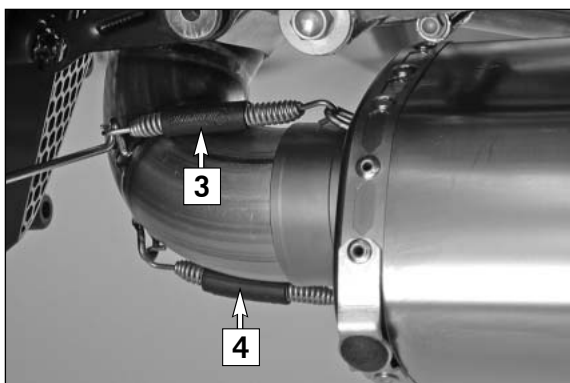

Montare le molle anteriori dello scarico sinistro (3) e (4).

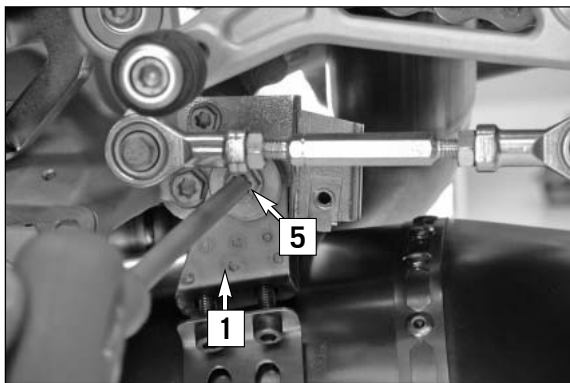

Montare sulla parte sinistra del telaio la fascetta (1) utilizzando la vite con spallamento M8x25 (5) e la rondella in dotazione (Loctite 243)

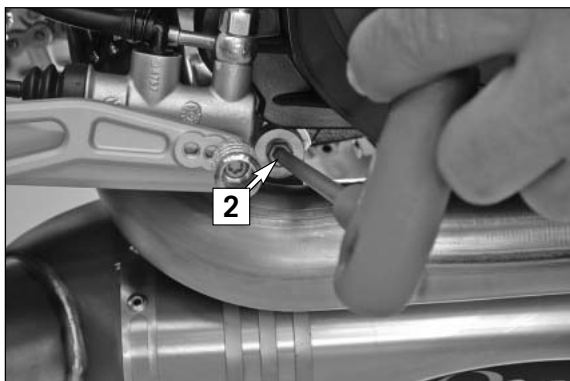

Montare sulla parte destra del telaio il tubo di raccordo utilizzando la vite con spallamento M8x25 (1) e la rondella D8,5. (Loctite 243)

Stringere i dadi flangiati di sinistra e destra.



Stringere la fascetta:

2x destra

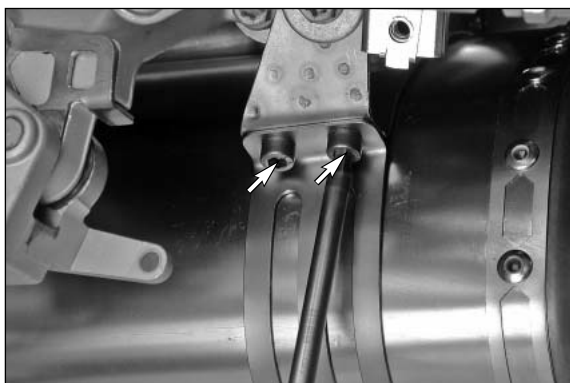

2x sinistra

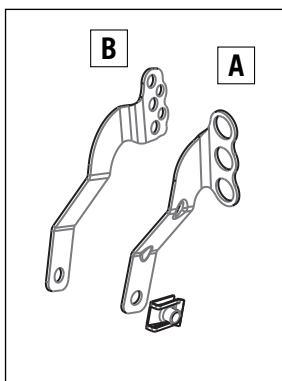
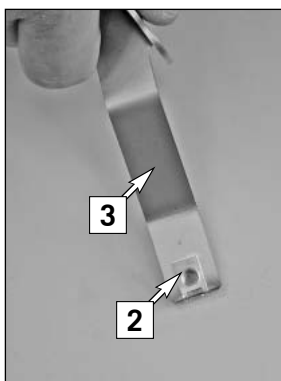

Inserire il dado M5 (2) sul nuovo supporto del rivestimento (3).

NOTA BENE:

l'ambito della fornitura contiene due diversi supporti per il rivestimento. Se si utilizza la pedaliera standard, montare il supporto (A).

Se si utilizza la pedaliera opzionale (690.03.937.044), montare il supporto (B).

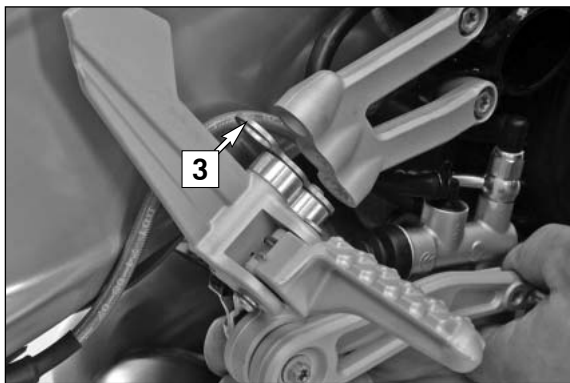

Smontare le viti della pedaliera e inserire il supporto (3) come mostrato nella figura.
Montare nuovamente la pedaliera e stringere le viti (25Nm, Loctite 243).

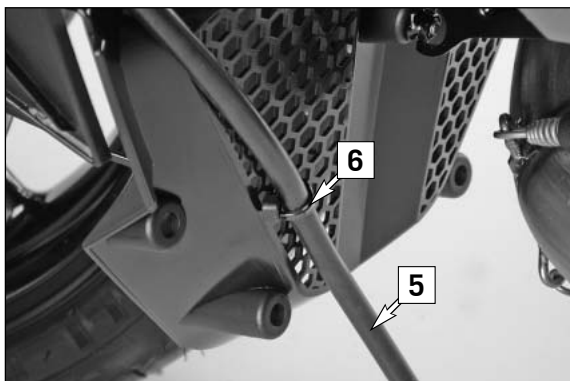

Montare il tubo di scarico del serbatoio (5) utilizzando una fascetta serracavi sullo spoiler (6).

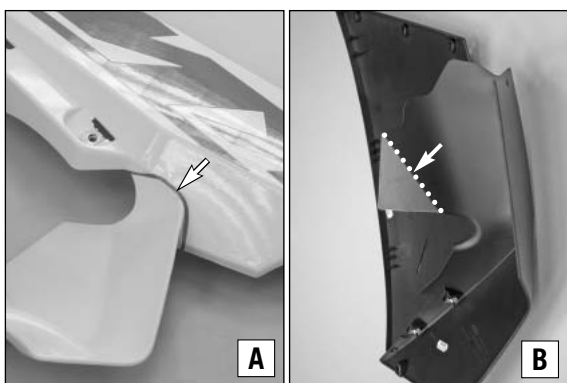

Tracciare e tagliare la copertura dello scarico come mostrato nella figura (A).

Tracciare la camera d'aria dello scarico come mostrato nella figura (B) e ritagliarne il bordo.



! AVVERTIMENTO

Controllare che il flessibile del radiatore non tocchi la curva del collettore. Eventualmente allineare la curva del collettore e il flessibile del radiatore in modo tale che tra i due vi sia una distanza di almeno 5 mm.

Montaggio finale

Accertarsi che il silenziatore non sia a contatto con nessun altro elemento della motocicletta.

Rimuovere i residui di grasso con un panno umido su cui è stato spruzzato dello spray multiuso (Motorex Joker 440).

La pulizia evita che le macchie rovinino la superficie. Non utilizzare prodotti chimici aggressivi perché possono danneggiare l'adesivo.

- Montare la sella.
- Montare la fiancatina sinistra e destra.
- Montare il rivestimento dello scarico.

Verificare la funzione dei freni e della sospensione. Accertarsi che tutte le viti siano ben serrate. Se l'impianto di scarico è a contatto con il rivestimento o con altri elementi, ripetere la regolazione dell'impianto di scarico oppure contattare il proprio rivenditore

È normale che durante il primo funzionamento fuoriesca del fumo bianco dal silenziatore! Controllare infine che l'intero impianto di scarico sia a tenuta.

Non sostare dietro lo scarico durante la prima messa in funzione!

Manutenzione dell'impianto di scarico Akrapovic

Pulizia con uno spray multiuso (Motorex Joker 440).

A causa dell'alta temperatura un cambio di colore dell'impianto di scarico è una reazione normale.

L'usura del materiale isolante del silenziatore dipende dal motore e dallo stile di guida. Contattare il proprio rivenditore nel caso si verificano modifiche visibili sul rivestimento esterno del silenziatore oppure se il livello del rumore risulta più elevato. Verificare periodicamente che tutte le viti siano ben serrate e che le molle siano correttamente in sede.

Parti di ricambio:

(1) Spalmare del grasso ceramico	76505099060
(2) Fascetta	69005283130
(3) Molla dello scarico con rivestimento in gomma	57305016000
(4) Kit materiale isolante	69005283140
(5) Kit per riparazioni	69005283150
(6) Dado M5	69008021080
(7) Fascetta serracavi	44011076305
(8) Vite con spallamento M8x25	0025080256
(9) Rosetta D8,5	0125080003
(13) Supporto per rivestimento tipo A	69005283060
(14) Supporto per rivestimento tipo B	69005283070
(15) Guarnizione per flangia di scarico	69005005100
(16) Cartuccia fonoassorbente	69005283020

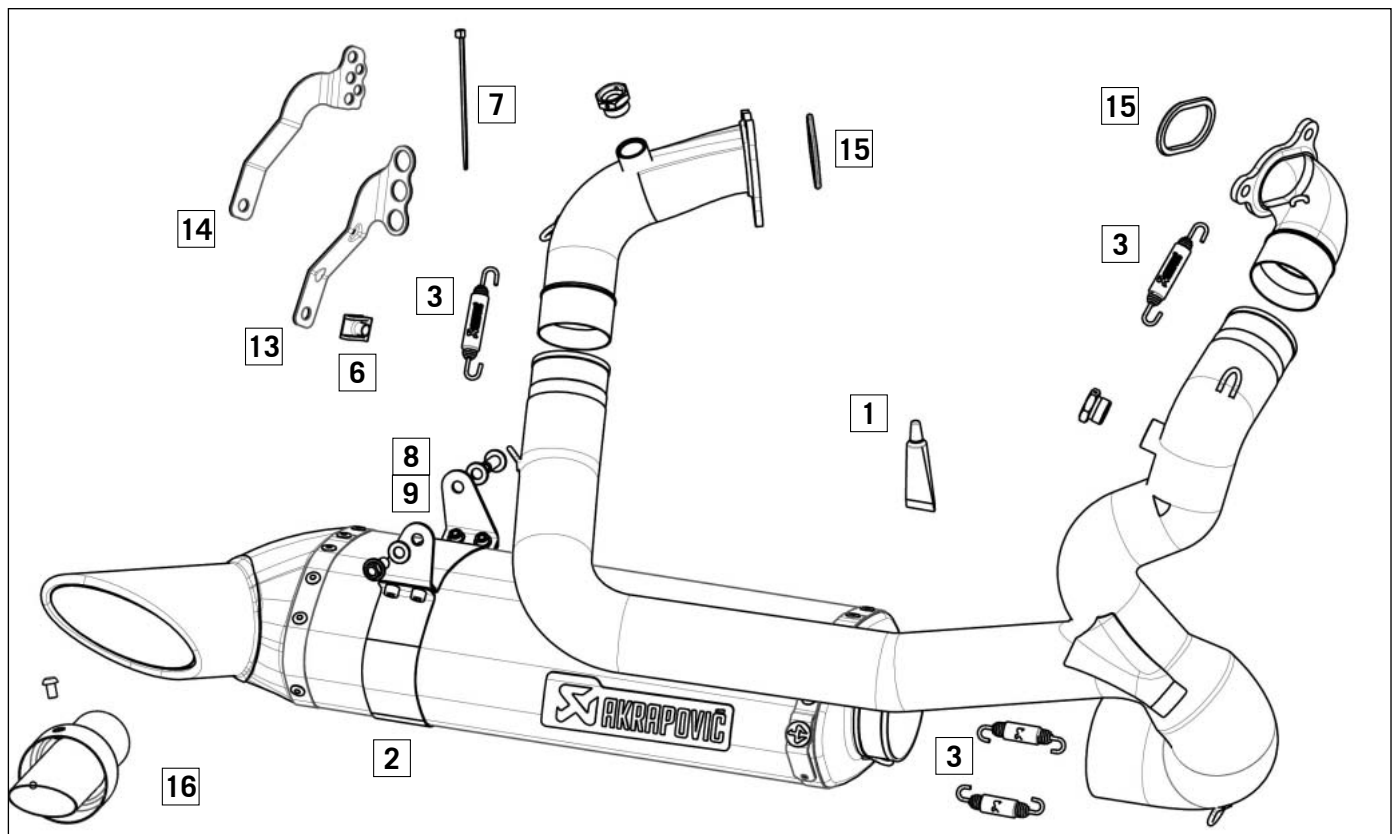

Contenu de la livraison:

Silencieux

69105283100

- 1 Élément de réduction du bruit
- 1 Collier de maintien
- 1 Fixation de capot type A
- 1 Fixation de capot type B
- 1 Kit de fixation

Collecteur

69105907000

- 4 Ressort d'échappement avec caoutchouc
- 2 Joint du flasque d'échappement
- 1 Kit de fixation

! ATTENTION

Remplacement de la laine isolante :

Les échappements Underfloor sont parfait lorsqu'il s'agit d'optimiser le centre de gravité du véhicule et la dynamique de conduite, mais ils sont soumis à une forte sollicitation thermique par rapport aux échappements conventionnels, et doivent donc être strictement contrôlés.

Conduite sur route : tous les 2000 km contrôle visuel. Dès apparition d'une coloration du manteau du silencieux, la laine isolante doit être contrôlée et le cas échéant, remplacé. Au plus tard après 5000 km, procéder à l'inspection de la laine isolante et la remplacer si nécessaire.

Utilisation sur circuit : KTM recommande de remplacer la laine isolante toutes les deux courses.

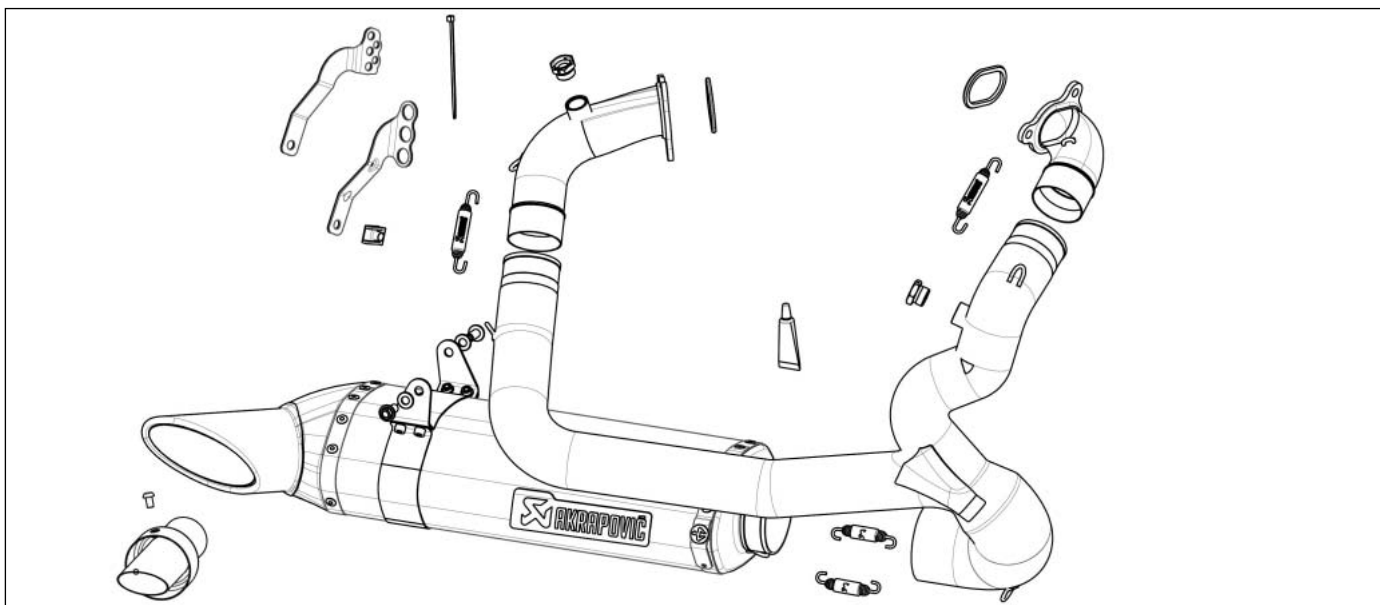

Vérifier le schéma de l'échappement préalablement au montage!

Si des pièces de l'échappement Akrapovic devaient manquer, contacter le concessionnaire. Conserver le schéma pour pouvoir le consulter ultérieurement!

Les présentes instructions de montage doivent être lues attentivement pour assurer que le montage soit correct et que l'échappement fonctionne parfaitement!

⚠ ATTENTION

L'échappement risque d'être très chaud ! Laisser refroidir la moto avant d'entreprendre le montage !

Nous recommandons de faire exécuter le montage par un mécanicien qualifié. Un montage incorrect risque d'entraîner une réduction de la durée de vie de l'échappement ou un endommagement de la moto.

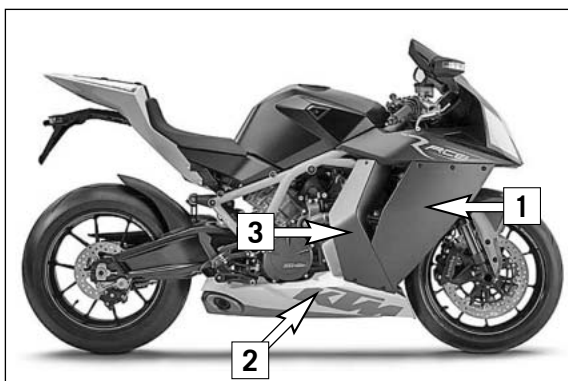

Travaux préalables

Placer la moto sur sa béquille latérale.

REMARQUE :

Nous préconisons l'emploi d'une béquille de stand arrière (610.29.055.400) disponible auprès de KTM, avec le kit adaptateur (610.29.055.120).

Démonter l'habillage du radiateur (1) à gauche et à droite.
Démonter l'habillage de l'échappement (2) à gauche et à droite.
Démonter le conduit d'échappement (3) à gauche et à droite.

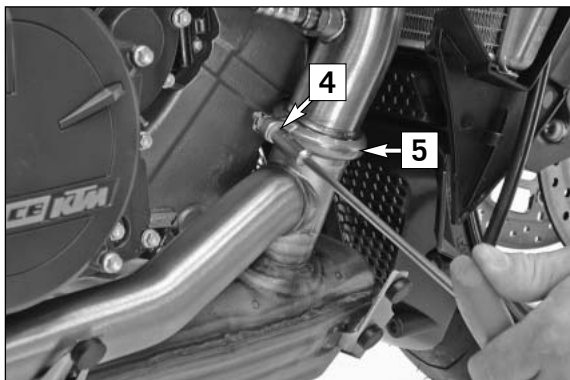

Démontage de l'échappement de série

Desserrer la vis (4) de la bride de tuyau d'échappement avant (5) et déposer le collier.

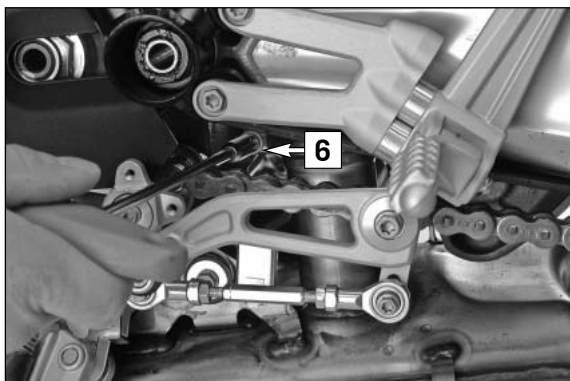

Desserrer la vis (6) de la bride de tuyau d'échappement arrière et déposer le collier.

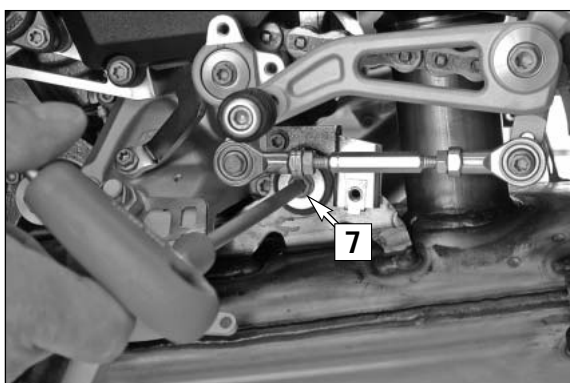

Dévisser la vis de fixation (7) à gauche sur le silencieux arrière.

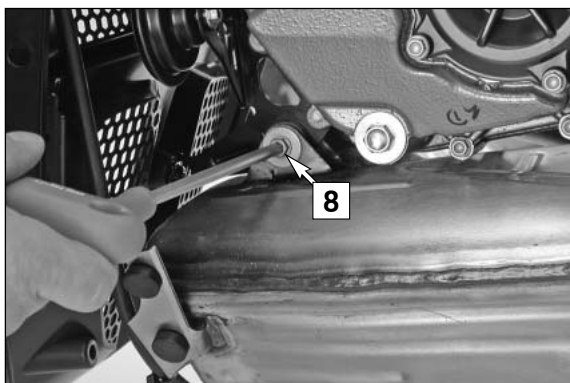

Dévisser la vis de fixation (8) à gauche sur le silencieux arrière.

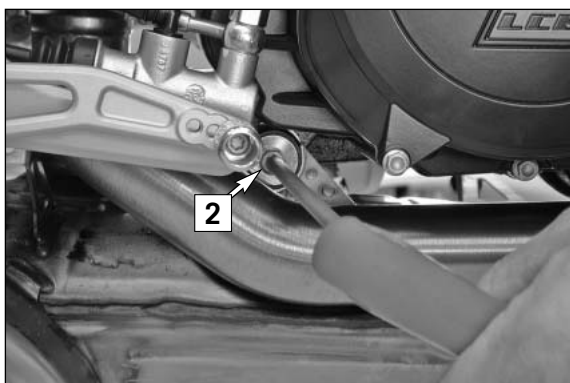

Dévisser la vis de fixation (2) à droite sur le silencieux arrière.

REMARQUE :

Desserrer la vis de fixation (2) en maintenant le silencieux arrière pour l'empêcher de tomber au sol.

⚠ ATTENTION

Le silencieux arrière de série est très lourd. Le maintenir en s'aidant des deux mains ! Au besoin, appeler une seconde personne en renfort. Risque de blessures et/ou de détérioration du silencieux arrière.

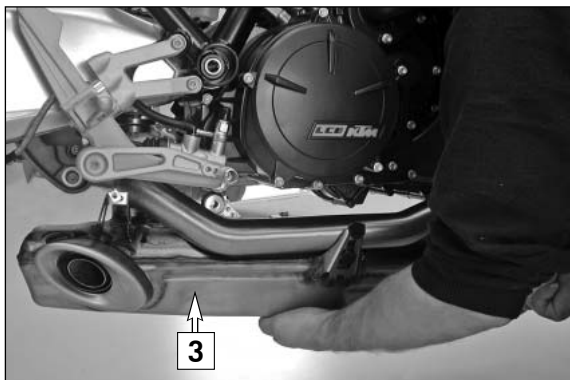

Tirer le silencieux arrière (3) vers le bas et le déposer.

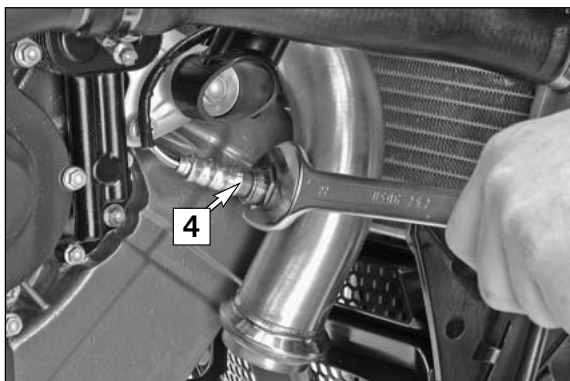

Déposer complètement la sonde lambda (4) à droite.

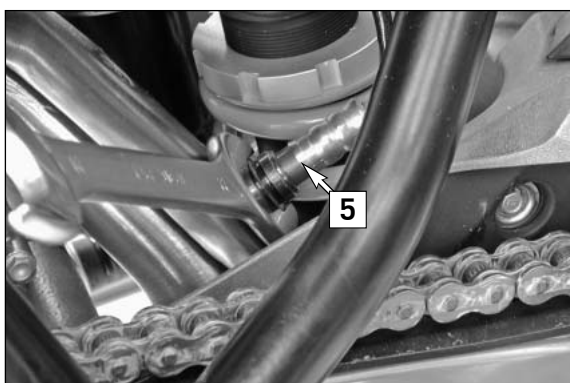

Déposer complètement la sonde lambda (5) à gauche.

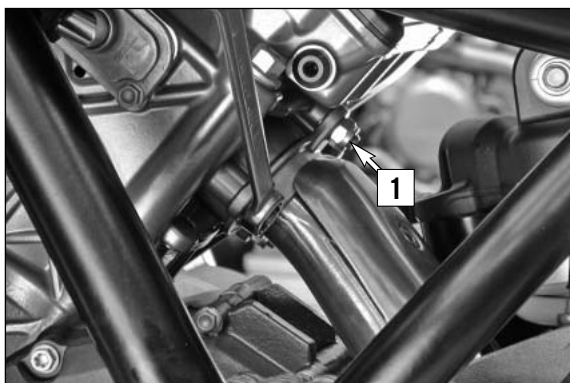

Desserrer les trois écrous de cuivre (1) du tuyau d'échappement arrière puis déposer le tuyau d'échappement.

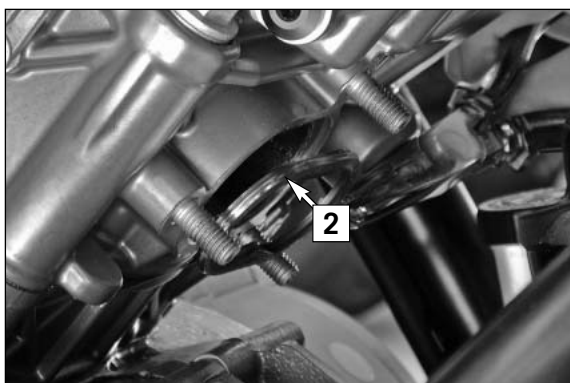

Déposer le joint usagé (2) et le mettre au rebut.

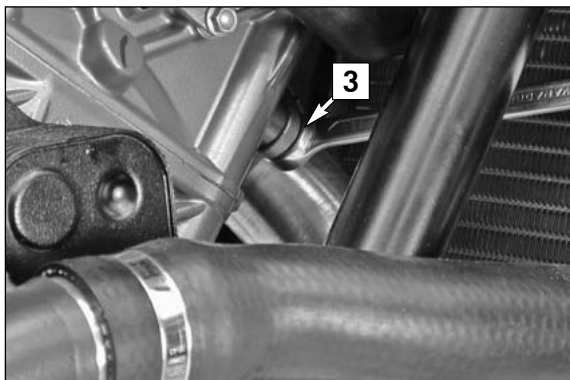

Desserrer les trois écrous de cuivre (3) du tuyau d'échappement avant puis déposer le tuyau d'échappement.
Veiller à ne pas endommager les ailettes de refroidissement. Déposer le joint usagé et le mettre au rebut.

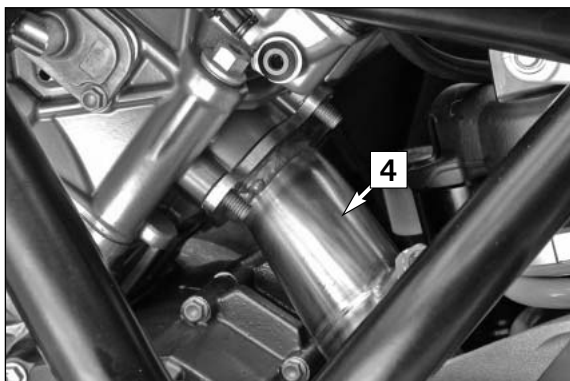

Montage de l'installation complète Akrapovic

Monter le tuyau d'échappement arrière (4) dans les règles de l'art, mettre en place un nouveau joint (inclus dans le contenu de la livraison). Commencer par serrer les écrous de cuivre à la main!

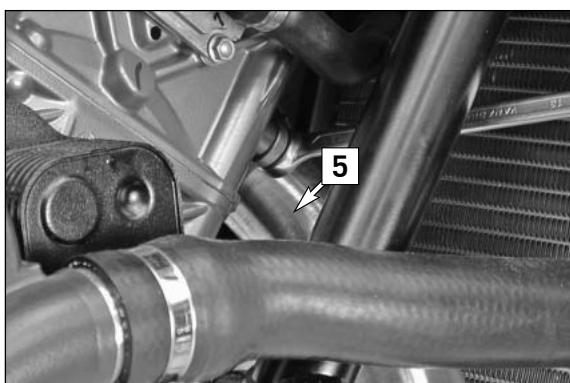

Monter le tuyau d'échappement avant (5) dans les règles de l'art, mettre en place un nouveau joint (inclus dans le contenu de la livraison). Commencer par serrer les écrous de cuivre à la main!
Veiller à ne pas endommager les ailettes de refroidissement.

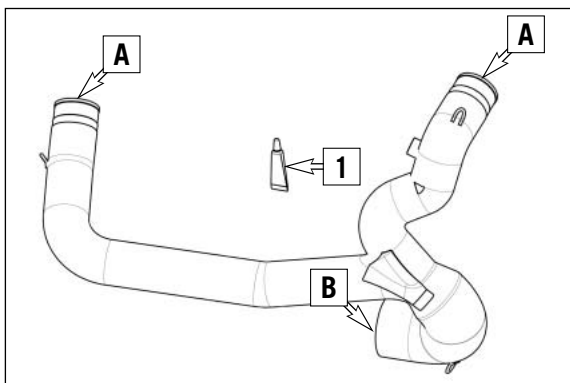

REMARQUE RELATIVE AU TUYAU D'ASSEMBLAGE :
Enduire l'intérieur du tuyau d'assemblage, pos.(A) et l'extérieur, pos. (B) de graisse céramique Akrapovic - tube blanc (1)



Mettre en place le tuyau d'assemblage avec précaution..

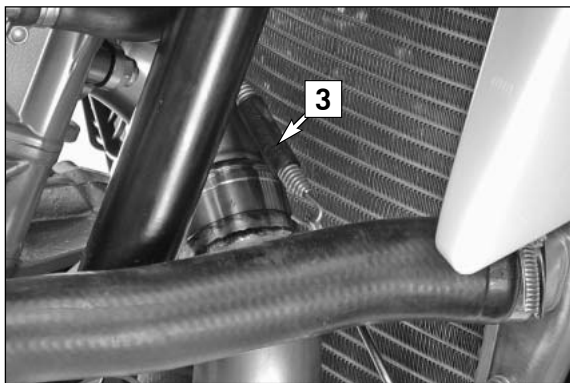

Monter le ressort d'échappement avant (3) côté droit.

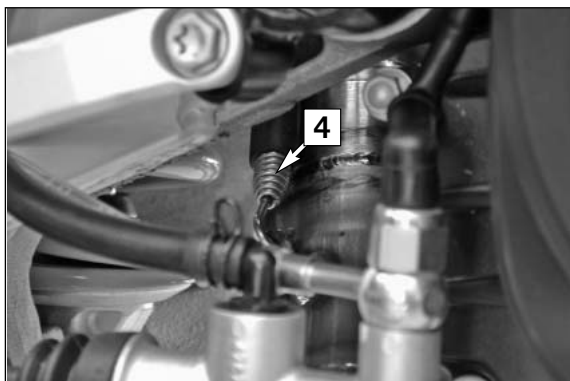

Monter le ressort d'échappement arrière (4) côté droit.

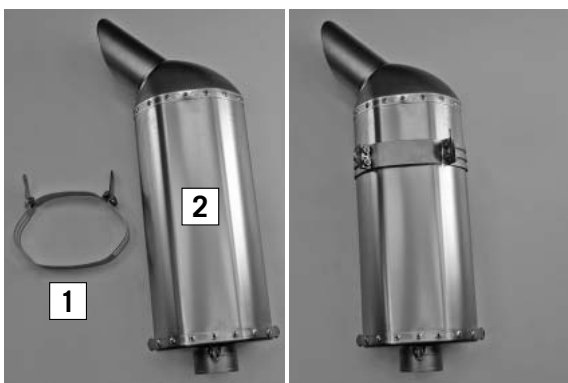

Placer le collier de maintien (1) sur le silencieux arrière (2). Ne pas serrer !

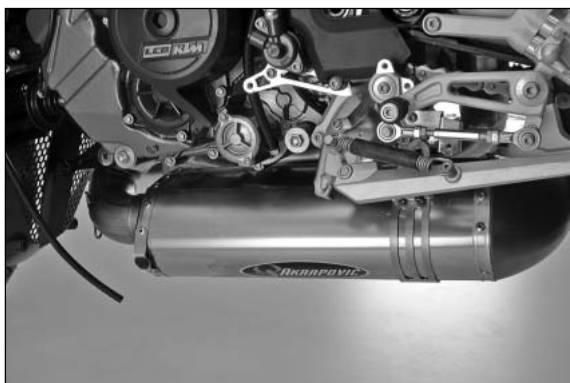

Monter le silencieux arrière.

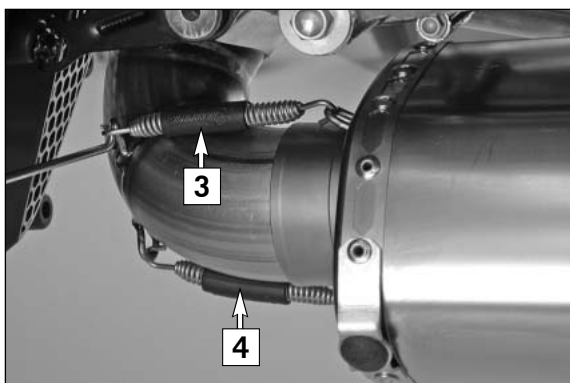

Monter les ressorts d'échappement avant (3) et (4) côté gauche.

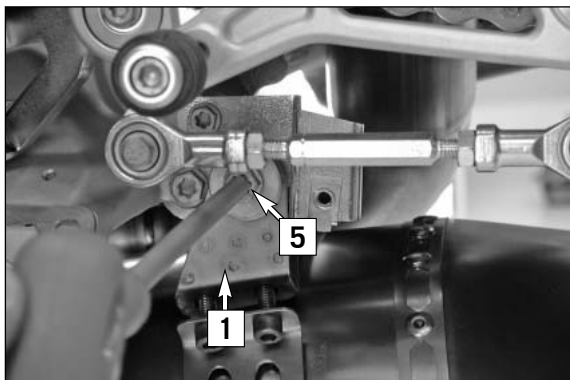

Placer le collier de maintien **(1)** avec la vis à épaulement M8x25 incluse dans le contenu de la livraison **(5)** + rondelle D8,5 sur le cadre, à gauche (Loctite 243)

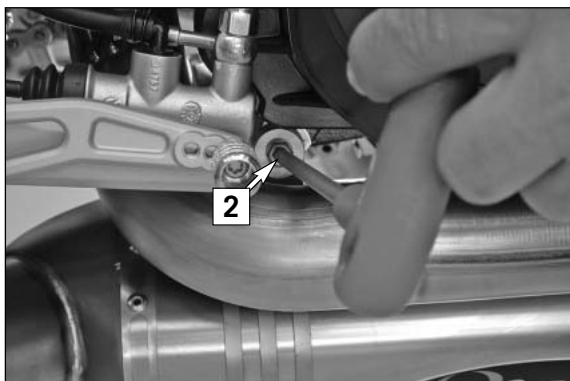

Fixer le tuyau d'assemblage à droite sur le cadre avec la vis à épaulement M8x45 **(2)** + rondelle D8,5. (Loctite 243)

Serrer les écrous à embase avant et arrière.



Serrer les colliers de maintien:

2x à droite

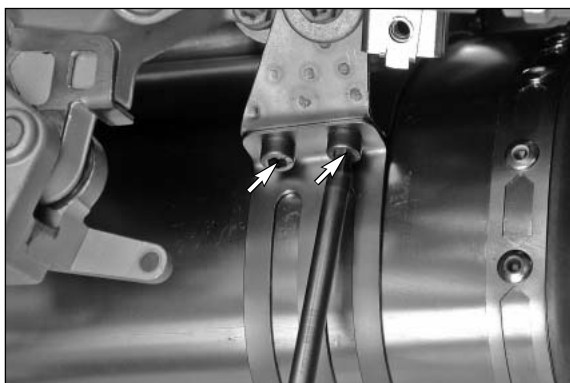

2x à gauche.

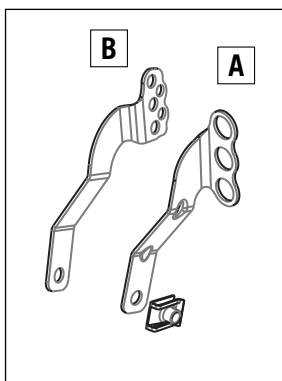
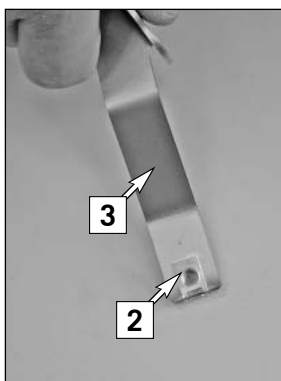

Visser les écrous multifonctions M5 **(2)** sur la nouvelle fixation de capot **(3)**.

REMARQUE :

Le contenu de la livraison contient deux types de fixation de capot. En cas d'utilisation avec le kit repose-pied standard, monter la fixation **(A)**. En cas d'utilisation du kit repose-pied optionnel **(690.03.937.044)**, monter la fixation **(B)**.

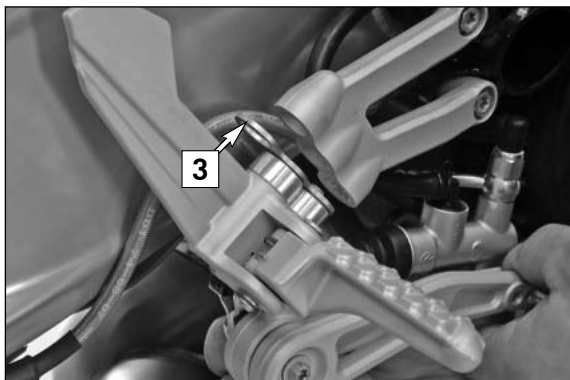

Dévisser les vis du kit repose-pied et mettre en place la fixation de capot (3), comme décrit sur la photo.
Remonter le kit repose-pied et serrer les vis (25Nm, Loctite 243).

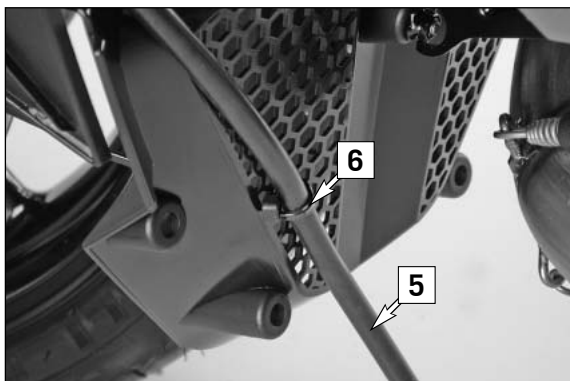

Monter le flexible de purge du réservoir (5) sur le sabot (6) avec un serre-câble.

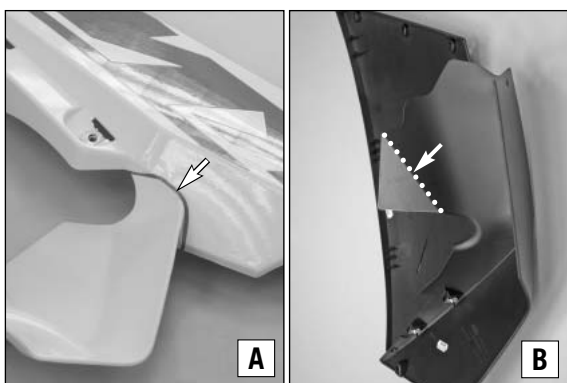

Tracer le gabarit sur le couvre-échappement comme sur la fig. (A) et découper la forme.

Tracer le gabarit sur le conduit d'échappement comme sur la fig. (B) et découper le bord.



! ATTENTION

Vérifier que le flexible du radiateur ne vienne pas en contact avec le coude. Au besoin, orienter le coude et le flexible du radiateur de manière à maintenir une distance de 5mm entre les deux composants.

Montage final

S'assurer que les silencieux ne touchent aucune autre pièce de la moto.

Éliminer les résidus de graisse avec un chiffon doux, enduit de lubrifiant multi-usage (Motorex Joker 440).

Le nettoyage évite que des tâches ne s'incrustent à la surface sous l'effet de la chaleur. Ne pas utiliser de nettoyeurs chimiques agressifs, car ils risquent d'endommager les autocollants.

- Poser la selle.
- Monter les caches latéraux à gauche et à droite.
- Monter le cache de l'échappement.

Vérifier le fonctionnement des freins et de la suspension. S'assurer que toutes les vis sont serrées. Si l'échappement touche l'habillement ou d'autres pièces, répéter l'ajustement ou contacter le concessionnaire!

L'émission de fumées blanches par le silencieux est normale lors de la mise en service initiale de l'échappement ! Pour finir, contrôler l'étanchéité de l'ensemble de l'échappement.

Ne pas rester derrière l'échappement lors de la première mise en service!

Entretien de l'échappement Akrapovic

Nettoyer avec un spray lubrifiant multi-usage (Motorex Joker 440).

Un changement de couleur de l'échappement est normal en raison des températures élevées.

L'usure de la laine de roche dépend du type de moteur et du style de conduite. Contacter le concessionnaire en cas de modification visible de l'enveloppe extérieure du silencieux ou en cas d'augmentation du niveau sonore. Vérifier régulièrement le serrage des vis et la fixation des ressorts.

Pièces détachées:

(1) Graisse céramique	76505099060
(2) Collier de maintien	69005283130
(3) Ressort d'échappement avec caoutchouc	57305016000
(4) Kit matériau isolant	69005283140
(5) Kit de réparation	69005283150
(6) Ecrou multifonctions M5	69008021080
(7) Serre-câble	44011076305
(8) Vis à épaulement M8x25	0025080256
(9) Rondelle de calage D8,5	0125080003
(13) Fixation de capot type A	69005283060
(14) Fixation de capot type B	69005283070
(15) Joint du flasque d'échappement	69005005100
(16) Élément de réduction du bruit	69005283020

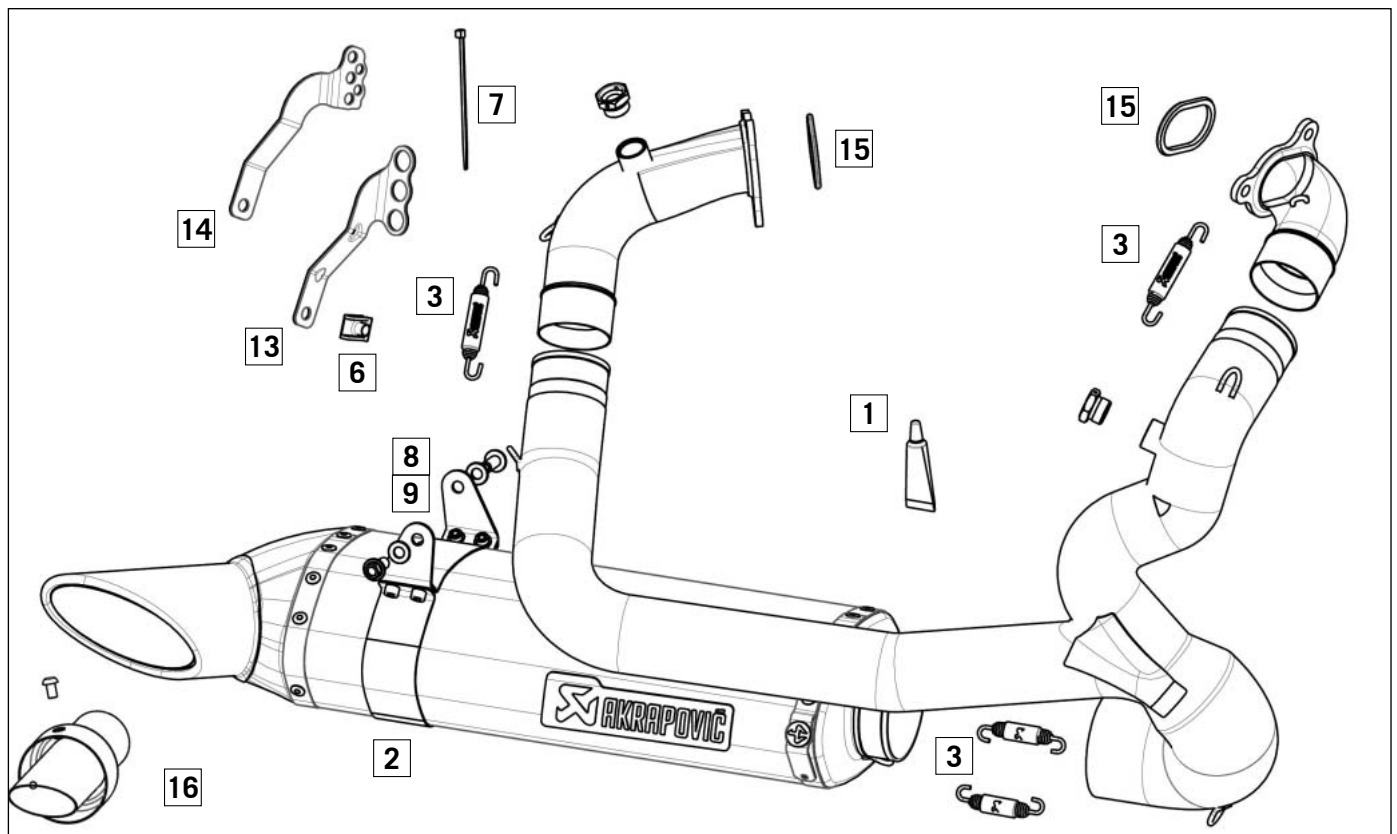

Volumen de suministro:

Silenciador

69105283100

1x inserto insonorizante
1x abrazadera de sujeción
1x soporte para el carenado, tipo A
1x soporte para el carenado, tipo B
1x kit de sujeción

Colector

69105907000

4x muelles para el tubo de escape con goma
2x junta para la brida del equipo de escape
1x kit de sujeción

! AVISO

Sostituzione della lana minerale:

Gli impianti di scarico di tipo "underfloor" sono l'ideale per ottimizzare il baricentro del veicolo e la dinamica di marcia, ma vengono sottoposti a sollecitazioni termiche maggiori rispetto ai silenziatori tradizionali e pertanto devono essere controllati con più frequenza.

Uso su strada: controllo visivo ogni 2000 km. Non appena si notano variazioni di colore sul rivestimento del silenziatore, controllare la lana minerale e, se necessario, sostituirla. Effettuare il controllo della lana minerale al più tardi ogni 5.000 km e, se necessario, sostituirla.

Uso in competizioni: KTM consiglia di sostituire la lana minerale ogni due corse.

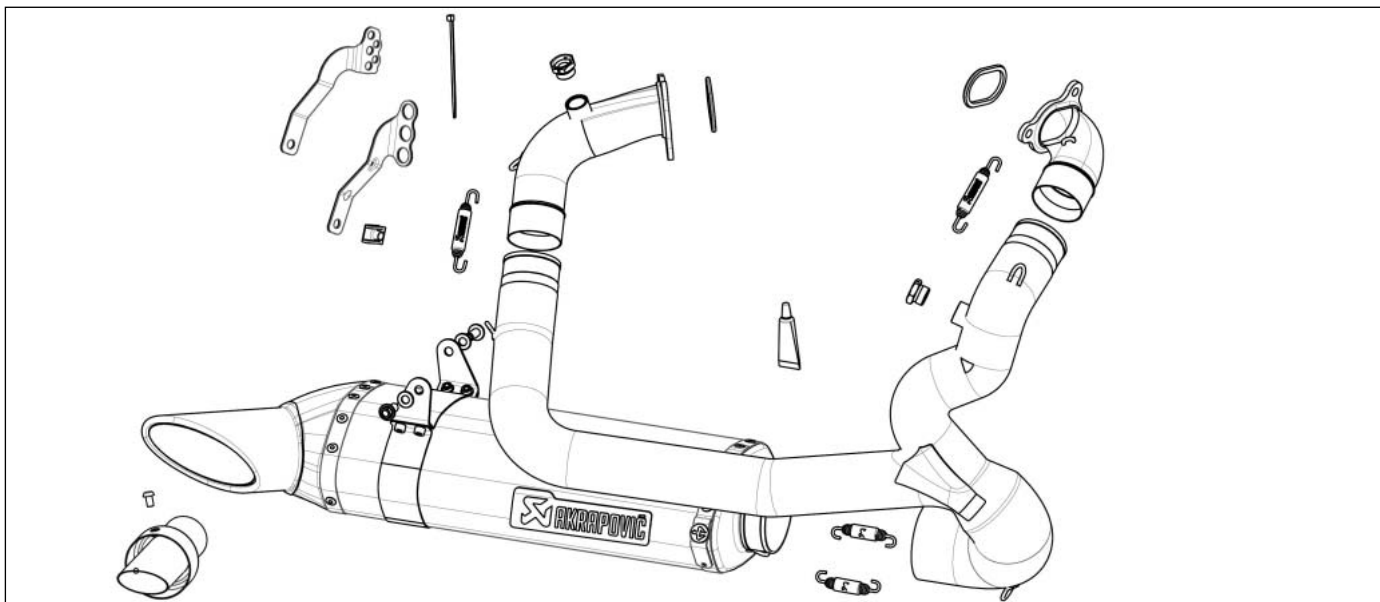

Antes de proceder al montaje hay que estudiar el esquema del equipo de escape.

Si faltan componentes del equipo de escape Akrapovic, pónganse en contacto con su concesionario. Conserven el esquema del equipo de escape para su consulta más adelante.

Hay que leer y comprender estas instrucciones de montaje, a fin de poder garantizar un montaje y una utilización correctos del equipo de escape.

⚠ ATENCION

El equipo de escape puede alcanzar temperaturas muy elevadas. Por lo tanto, hay que esperar a que la motocicleta se haya enfriado antes de comenzar con las tareas de montaje.

Le aconsejamos que encargue el montaje a un mecánico cualificado de servicio postventa. Si se montan incorrectamente los componentes, puede reducirse la durabilidad del equipo de escape, y pueden producirse daños en la motocicleta.

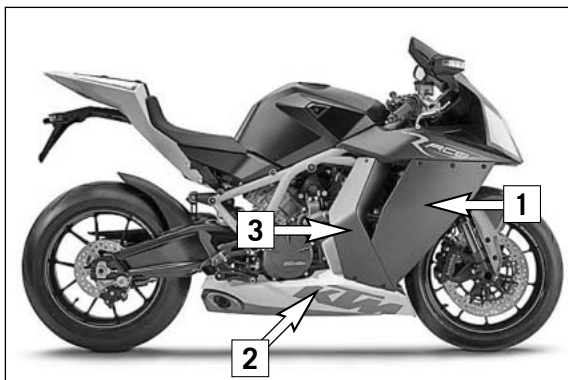

Trabajos previos

Apoyar la motocicleta sobre el caballete lateral.

ADVERTENCIA:

Se recomienda utilizar el dispositivo elevador para la rueda trasera (610.29.055.400) que puede adquirirse a KTM junto con el adaptador universal en V (610.29.055.120).

Desmontar el carenado del radiador (1) a la izquierda y a la derecha.
Desmontar la cubierta del equipo de escape (2) a la izquierda y a la derecha.
Desmontar el conducto de aire (3) a la izquierda y a la derecha.

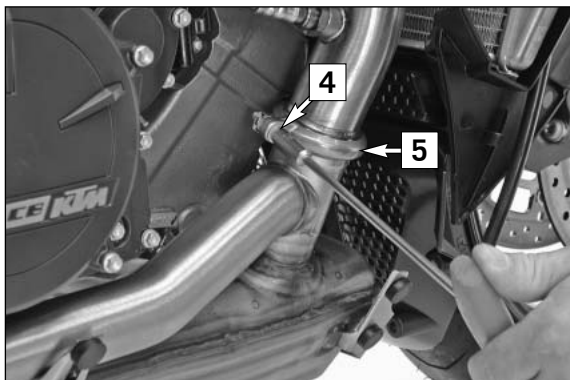

Desmontar el equipo de escape de serie

Soltar el tornillo (4) de la abrazadera delantera del tubo de escape (5) y desmontar la abrazadera.

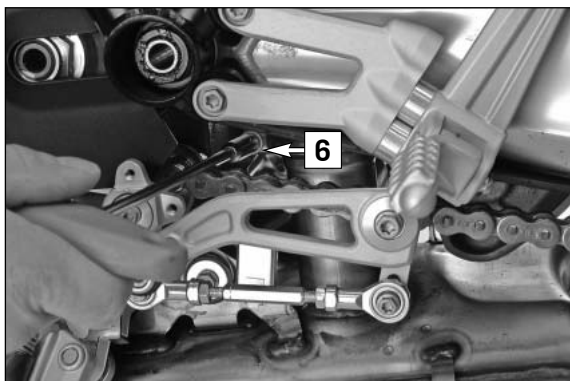

Soltar el tornillo (6) de la abrazadera trasera del tubo de escape y desmontar la abrazadera.

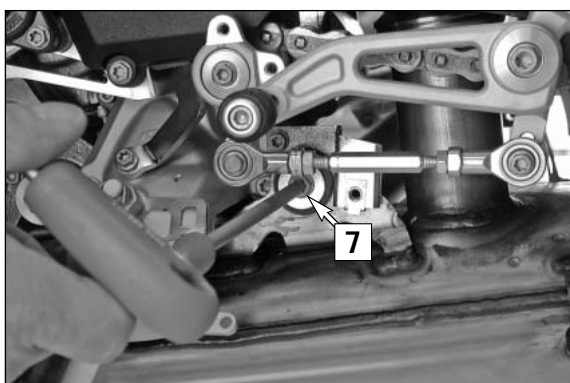

Soltar el tornillo de fijación del silenciador (7) a la izquierda.

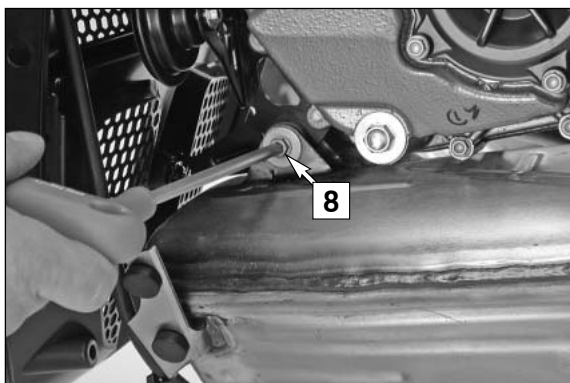

Soltar el tornillo de fijación del silenciador (8) a la izquierda.

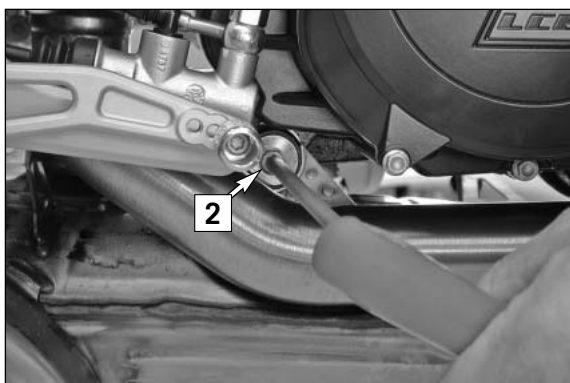

Soltar el tornillo de fijación del silenciador (2) a la derecha.

ADVERTENCIA:

Al soltar el tornillo de fijación (2), sujetar bien el silenciador para evitar que pueda caerse al suelo.

⚠ ATENCION

silenciador de serie es muy pesado. Sujetarlo bien con las dos manos. En caso necesario, recurrir a la ayuda de una segunda persona. Existe peligro de lesiones y/o puede deteriorarse el silenciador

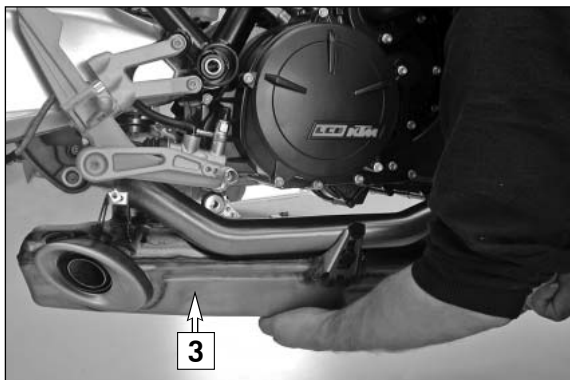

Extraer el silenciador (3) hacia abajo y desmontarlo.

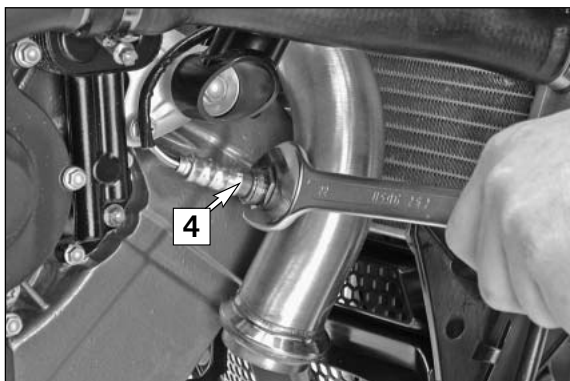

Desmontar completamente la sonda lambda (4) a la derecha.

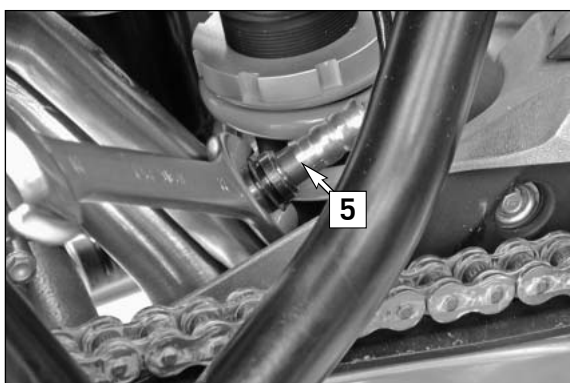

Desmontar completamente la sonda lambda (5) a la izquierda..



Soltar las tres tuercas de cobre (1) del tubo de escape trasero y desmontar el tubo de escape.

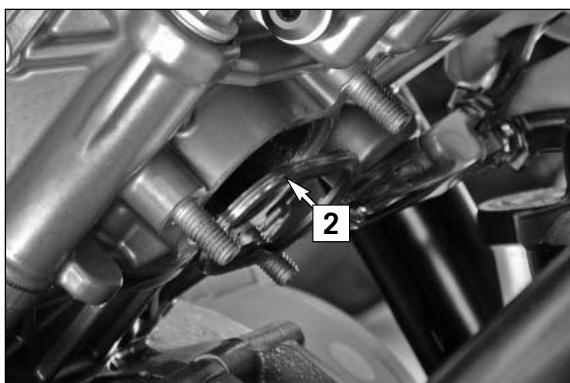

Desmontar y evacuar la junta antigua (2).

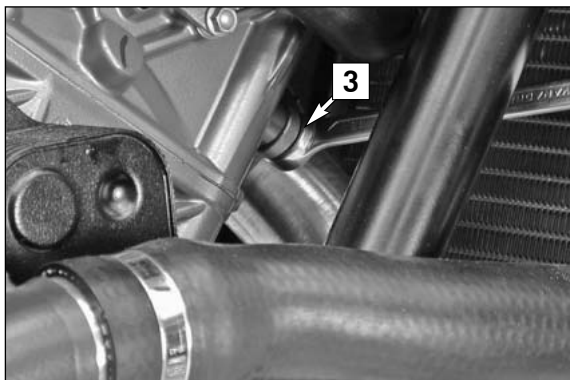

Soltar las tres tuercas de cobre (3) del tubo de escape delantero y desmontar el tubo de escape.
Hay que asegurarse de que no se pueden deteriorar las láminas de refrigeración.
Desmontar y evacuar la junta antigua.

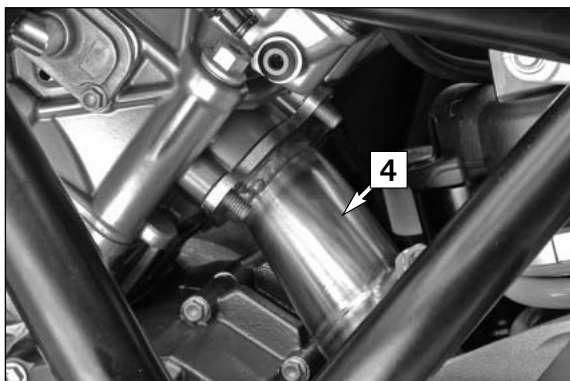

Montar el equipo de escape completo Akrapovic

Montar correctamente el tubo de escape trasero (4); durante el montaje, colocar la nueva junta (forma parte de la extensión de suministro). Apretar las tuercas de cobre solamente a ,mano.

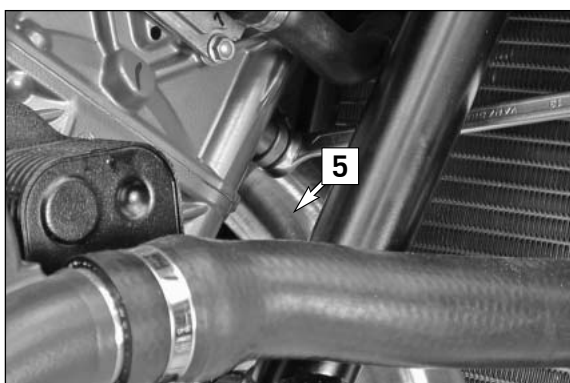

Montar correctamente el tubo de escape delantero (5); durante el montaje, colocar la nueva junta (forma parte de la extensión de suministro). Apretar las tuercas de cobre solamente a ,mano. Hay que asegurarse de que no se pueden deteriorar las láminas de refrigeración.

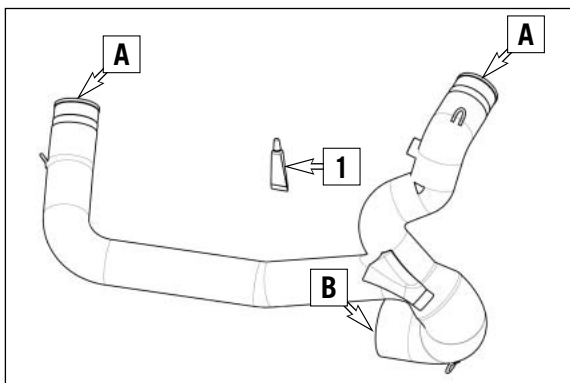

ADVERTENCIA PARA EL TUBO DE UNIÓN:

Untar el interior del tubo de unión en las posiciones (A) y el exterior del tubo en la posición (B) con grasa lubricante para cerámica: tubo blanco (1).



Colocar con cuidado el tubo de unión.

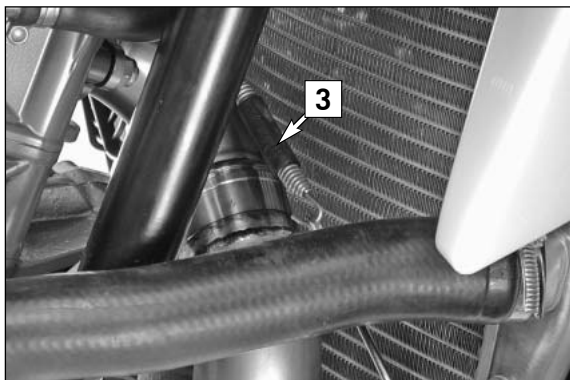

Montar el muelle delantero del tubo de escape (3) a la derecha.

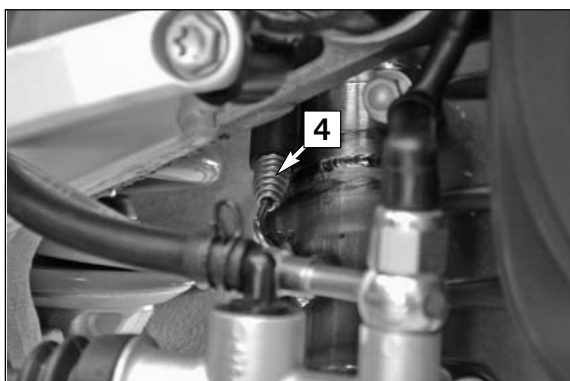

Montar el muelle trasero del tubo de escape (4) a la derecha.

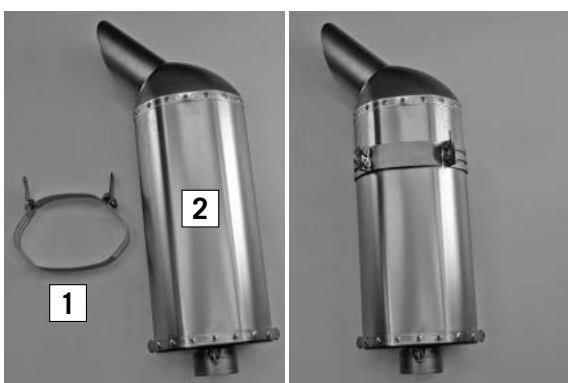

Colocar la abrazadera de sujeción (1) sobre el silenciador (2). No apretarla todavía a fondo.

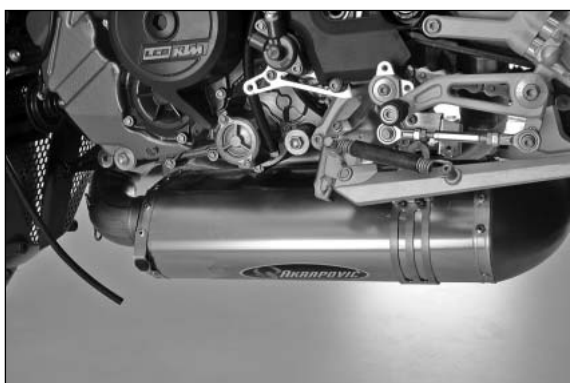

Montar el silenciador.

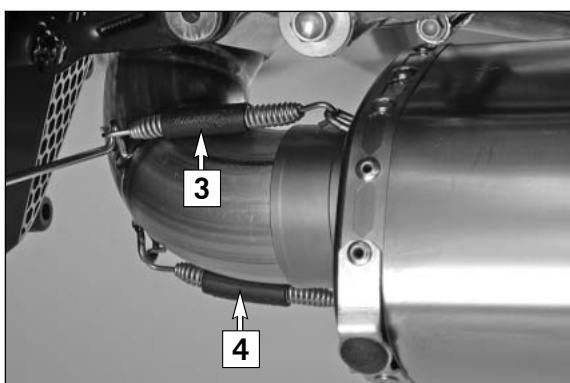

Montar los muelles delanteros del tubo de escape (3) y (4) a la izquierda.

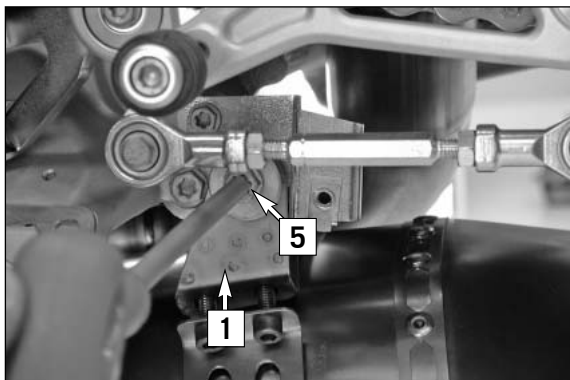

Montar la abrazadera de sujeción **(1)** con el tornillo de collarín M8x25 **(5)** que forma parte de la extensión de suministro y una arandela D8,5 en el lado izquierdo del chasis (Loctite 243)

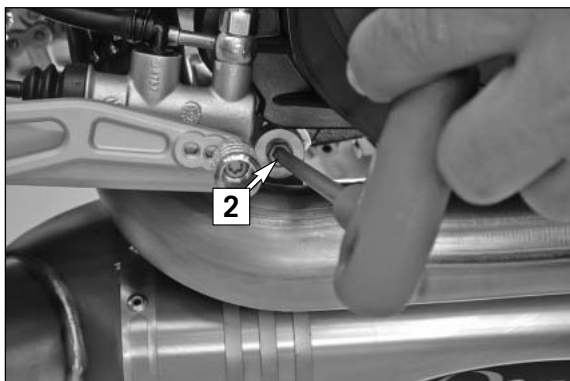

Sujetar el tubo de unión a la parte derecha del chasis con el tornillo de collarín M8x25 **(2)** y una arandela D8,5. (Loctite 243)

Apretar las tuercas de brida delante y detrás.



Apretar los tornillos de la abrazadera de sujeción:

2x a la derecha

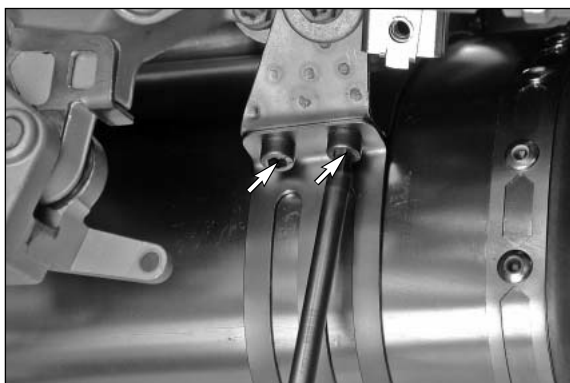

2x a la izquierda

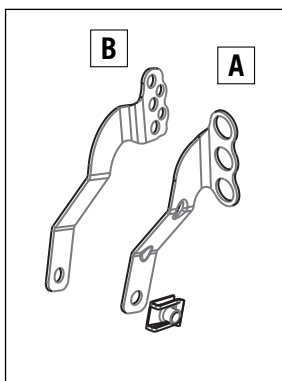
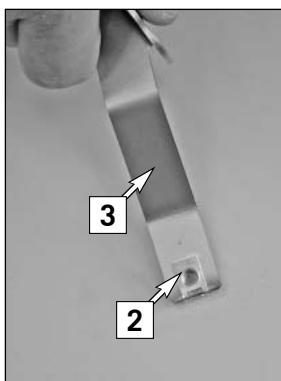

Colocar la tuerca ajustable M5 **(2)** sobre el nuevo soporte para el carenado **(3)**.

ADVERTENCIA:

La extensión de suministro incluye dos soportes diferentes para el carenado. Si el vehículo está equipado con los reposapiés estándar, hay que montar el soporte **(A)**.

Si el vehículo está equipado con los reposapiés opcionales **(690.03.937.044)**, hay que montar el soporte **(B)**.

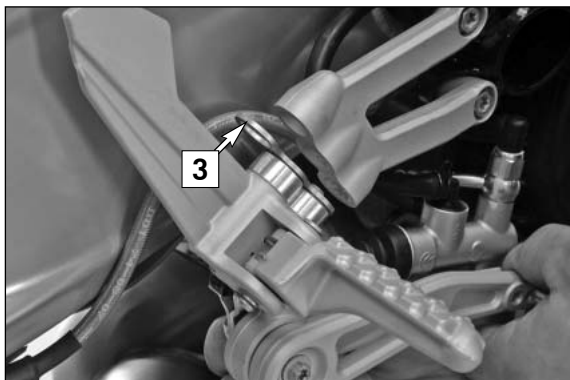

Desmontar los tornillos del conjunto del reposapiés e introducir el soporte para el carenado (3), como se muestra en la figura. Montar de nuevo el conjunto del reposapiés y apretar los tornillos a fondo (25 Nm, Loctite 243).

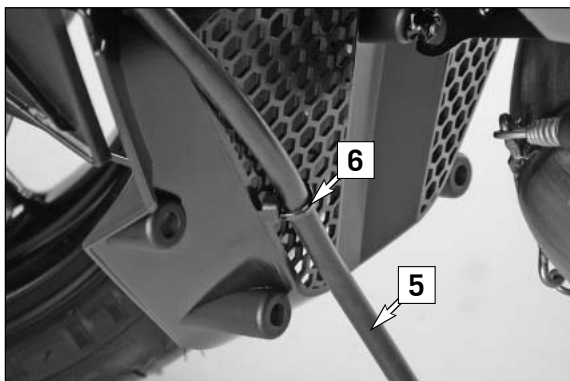

Montar la manguera del respiradero del depósito (5) en el spoiler delantero (6) con una cinta sujetacables.

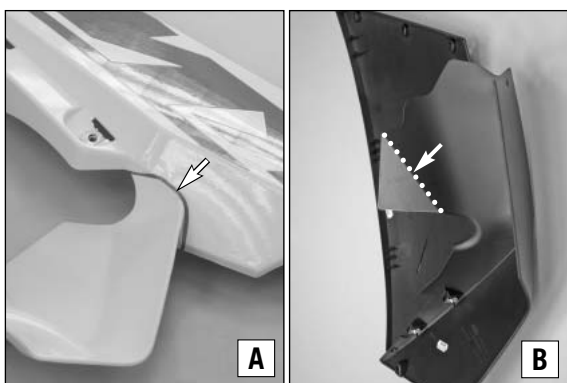

Marcar y cortar la cubierta del equipo de escape tal como se muestra en la figura (A).

Marcar y cortar el borde del conducto de aire tal como se muestra en la figura (B).



! AVISO

Controlar que la manguera del radiador no toque el tubo del colector. Si fuera necesario, colocar el tubo del colector y la manguera del radiador de forma que ambos componentes estén separados 5 mm como mínimo.

Montaje final

Asegurarse de que el silenciador no está en contacto con otros componentes de la motocicleta.

Eliminar los residuos de grasa con un paño suave, rociado con lubricante multiuso (Motorex Joker 440).

La limpieza impide que puedan producirse manchas profundas en la superficie. No utilice agentes de limpieza químicos agresivos, pues pueden deteriorar el adhesivo.

- Montar el asiento.
- Montar el carenado lateral a la izquierda y a la derecha.
- Montar el carenado del tubo de escape.

Comprobar el funcionamiento correcto de los frenos y de la suspensión de las ruedas. Asegurarse de que se han apretado todos los tornillos. Si el equipo de escape está en contacto con el carenado o con otros componentes, repetir el ajuste del equipo de escape o ponerse en contacto con un concesionario.

Durante los primeros recorridos con un equipo de escape nuevo es normal que salga humo blanco del silenciador. Por último, comprobar la hermeticidad del equipo de escape completo.

No permanezca detrás del equipo de escape al arrancar el motor con un silenciador nuevo.

Mantenimiento del equipo de escape Akrapovic

Limpieza con un spray lubricante multiuso (Motorex Joker 440).

Es normal que se produzcan cambios en el color del equipo de escape, debidos a las elevadas temperaturas.

El desgaste del material insonorizante del silenciador depende del tipo del motor y del estilo de conducción. Póngase en contacto con su concesionario si aprecia modificaciones visibles en la vaina exterior del silenciador, o si aumenta el nivel de ruidos del equipo de escape. Compruebe periódicamente que todos los tornillos están bien apretados, y que los muelles se encuentran en la posición prevista.

Recambios:

(1) Grasa lubricante para cerámica	76505099060
(2) Inserto insonorizante	69005283130
(3) Muelle para el equipo de escape, con goma	57305016000
(4) Kit de material insonorizante	69005283140
(5) Kit de reparación	69005283150
(6) Tuerca M5	69008021080
(7) Cinta sujetacables	44011076305
(8) Tornillo de collarín M8x25	0025080256
(9) Arandela D8,5	0125080003
(13) Soporte para el carenado, tipo A	69005283060
(14) Soporte para el carenado, tipo B	69005283070
(15) Junta de la brida del tubo de escape	69005005100
(16) Inserto insonorizante	69005283020

